

SWAO®

PORTES & FENÊTRES

ALU • BOIS • MIXTE • PVC • ACIER



La liberté de tout choisir



FENÊTRES • PORTES D'ENTRÉE • VOLETS • DOMOTIQUE • PORTES DE GARAGE

La SWAOTouch

La liberté de choisir

**toutes vos menuiseries,
chez un même fabricant,**

quel que soit le matériau : fenêtres, portes d'entrée ou de garage,
en acier, aluminium, bois, PVC ou mixte, connectées ou pas, fabriquées
dans des usines spécialisées par matériau.

La garantie d'une

**fabrication française
performante,**

innovante et responsable, pour être bien chez soi
et valoriser son habitat.



Profitez de

l'accompagnement unique

des équipes SWAO, en proximité avec votre professionnel,
tout au long de votre projet, en neuf comme en rénovation.

Alors, prêts à adopter, vous aussi, la SWAOTouch ?

SWAOTouch



Découvrez
notre nuancier



SWAORAMA

Référentiel technique

Fenêtres ALUMINIUM - Portes grand vitrage et grand trafic

 Sélection Gris 7016 T	 Sélection Noir 2100 T	 Sélection Blanc 9016 S	 € X Bicoloration possible Blanc/Gris 7016 T	 € X Rouge 3004 T	 € X Bleu 2700 T
 € X Vert 6005 T	 € X Gris 2900 T	 € X Gris 2400 T	 € X Gris 9006 T	 € X Gris 7022 T	 € X Gris 9007 T
 € X Bleu 5003 T	 € X Brun 8019 T	 € X Noir 9005 T	 € X Gris 7004 S	 € X Gris 7039 S	 € X Gris 7030 S
 € X Gris 7047 S	 € X Gris 7035 S	 € X Blanc 9001 S	 € X Beige 1015 S	 € X Anodisé naturel (hors AGV/PGT)	 €€ X Bicoloration possible Nuancier RAL sur demande
 €€ X Rouille RS2100 T	 €€€ X Chêne doré (hors modèles avec soubassement)	 €€€ X Chêne clair (hors modèles avec soubassement)	 €€€ X Noyer Texturé (hors modèles avec soubassement)	 €€€€ X Rouille natif (hors AGV/PGT)	 €€€€ X Zinc natif (hors AGV/PGT)

Portes monobloc ALU 60/80 bicoloration en standard intérieur blanc 9016

 € X Gris 7016 T	 € X Noir 2100 T	 € X Rouge 3004 T	 € X Bleu 2700 T	 € X Vert 6005 T	 € X Gris 2900 T
 € X Gris 2400 T	 € X Gris 9006 T	 € X Gris 7022 T	 € X Gris 9007 T	 € X Bleu 5003 T	 € X Brun 8019 T
 € X Noir 9005 T	 € X Blanc 9016 T	 € X Blanc 9016 S	 € X Gris 7047 S	 € X Gris 7035 S	 € X Gris 7004 S
 € X Gris 7039 S	 € X Gris 7030 S	 € X Blanc 9001 S	 € X Beige 1015 S	 € X Gris 7016 S	 € X Gris DB703 T
 € X Brun 2650 T	 € X Bronze GS2500 T	 € X Gris 2800 T	 € X Rouille RS2100 T	 €€ X Nuancier RAL sur demande	

Fenêtres PVC

Teinté masse Blanc 9016 S	€ X Teinté masse Gris 7047 S	€ X Teinté masse Blanc 9001 S	€€ X Plaxé Gris 7016 T	€€ X Plaxé Chêne doré	€€€ X Plaxé Gris quartz (proche 7039)	€€€ X Plaxé Noir ultra-matt (proche 9005)
€€€ X Plaxé Chêne irlandais	€€€ X Plaxé Acajou	€€€€ X Plaxé Turner OAK¹	Plaxé Autres nouveautés¹	€€€€€ X Laqué Noir 2100 T	€€€€€ X Laqué Vert 6005 T	€€€€€ X Laqué Gris 2900 T
€€€€€ X Laqué Gris 2400 T	€€€€€ X Laqué Gris 9006 T	€€€€€ X Laqué Bleu 5003 T	€€€€€ X Laqué Rouge 3004 T	€€€€€ X Laqué Brun 8019 T	€€€€€ X Laqué Gris 7004 S	€€€€€ X Laqué Gris 7039 S
€€€€€ X Laqué Gris 7030 S	€€€€€ X Laqué Vert 6013 S	€€€€€ X Laqué Bleu 2700 T	€€€€€ X Nuancier RAL sur demande			

la peinture d'avril 2025

Fenêtres BOIS²

LES ESSENCES			
	Bois résineux	€ Bois exotique	€€ Chêne
	LES FINITIONS		
Prépeint blanc		€ Lasure standard	€ RAL 9016, 1013, 7016, 7035, 7040
	€€ Autres RAL et lasures teintées sur demande	€€ Naboco 9016, 7016, 7035, 7040	€€€ Autres Naboco sur demande

² monocolore ou bicolore, détails dans les pages Bois.

LÉGENDES

Sélection : tarif et délais préférentiels.

€ : prix X : délais T : texturé S : satiné

Plaxé : collage à chaud d'un film acrylique teinté sur un profilé PVC pour donner l'aspect de la couleur ou de la matière bois.

Laqué : couche de peinture sur le matériau afin de le teindre.

Teinté masse : pigments incorporés directement dans le PVC.

PRÉCAUTION

La teinte choisie influence directement la température de sa surface et de ses accessoires (barre de tirage...). Les teintes foncées absorbent la chaleur ; en cas d'exposition directe au soleil, la porte et les quincailleries, comme tous produits métalliques et foncés, peuvent atteindre des températures élevées pouvant provoquer des brûlures.

Portes monobloc ACIER monocoloration en standard

Blanc	€ X Gris 7016 T	€ X Gris 7016 S	€ X Blanc 9016 S	€€ X Noir 2100 T	€€ X Rouge 3004 T
€€ X Bleu 2700 T	€€ X Gris 2900 T	€€ X Gris 2400 T	€€ X Gris 9006 T	€€ X Gris 7022 T	€€ X Bleu 5003 T
€€ X Noir 9005 T	€€ X Blanc 9016 T	€€ X Brun 8019 S	€€ X Gris 7004 S	€€ X Gris 7039 S	€€ X Gris 7030 S
€€ X Gris 7047 S	€€ X Gris 7035 S	€€ X Beige 1015 S	€€ X Nuancier RAL sur demande		

Retrouvez
notre nuancier
Portes PVC
P. 98

NOUS

Nos valeurs

P. 4



NOS RÉALISATIONS

P. 6

NOS FENÊTRES

P. 14

Aluminium P. 18 - Bois et Mixte P. 32 - PVC P. 42 - Volets roulants P. 54

NOS SOLUTIONS CONNECTÉES

P. 60

I-Secure® P. 60 - Pilotez votre entrée P. 108

NOS PORTES

P. 62

Alu/Mixte P. 66 - Acier P. 84 - PVC P. 92 - Bois P. 100 -
Portes de garage P. 110



CAHIER TECHNIQUE

P. 112

Neuf ou rénovation P. 114 - Vitrages P. 116 - Garanties P. 118 - Performances P. 120

FAITES LE CHOIX D'UN FABRICANT...

FRANÇAIS

INNOVANT

CONNECTÉ

RESPONSABLE

ENGAGÉ



Plus de 100 ans d'expérience !

Nous célébrons cette année un jalon important de notre histoire : nos 10 ans ! Bien que jeune, notre marque bénéficie d'une solide expérience, fruit des divers savoirs-faire présents au sein du groupe **CETIH**

60 ans d'expertise en fenêtres bois,

40 ans d'expertise pour les fenêtres en aluminium et PVC,

48 ans d'expertise dans le domaine des portes.

Certifié français

Avec plus de 1300 collaborateurs répartis sur 7 sites en France et une spécialisation de chaque usine par matériau, SWAO c'est la garantie d'un savoir-faire unique.



En tant que fabricant français, nous sommes fiers de notre certification **Origine France Garantie** pour nos fenêtres en aluminium et PVC et pour nos portes en PVC et Aluminium Grand Vitrage.

Innovant

Chez SWAO, l'innovation est au cœur de nos préoccupations, à travers une offre diversifiée et en constante amélioration. Avec par exemple :

- une offre de **volets roulants** permettant d'améliorer votre confort d'été
- un choix étendu de couleurs garantissant sur le bois 10 ans de tranquillité sans entretien, grâce à **NABOCO**, un procédé unique.

Une offre globale



9 gammes de fenêtres

164 modèles de portes d'entrée

5 matériaux (aluminium, PVC, bois, acier et solutions mixte)

Nous favorisons l'alliance de la performance, de l'esthétisme et de la conception responsable, le tout avec une vraie **qualité de service**.

Optez pour SWAO et transformez vos espaces de vie en un lieu qui vous ressemble.

Connecté

La fenêtre ou la porte d'entrée connectée à votre quotidien grâce au **capteur invisible I-SECURE®** répondant automatiquement à vos besoins : confort, économies d'énergie, sécurité... À tout moment, vous avez le contrôle sur l'ouverture, la fermeture et le verrouillage de vos fenêtres ou de votre porte d'entrée depuis une application mobile. Pratique, intelligent et invisible !

> Plus d'infos sur I-SECURE® P. 60

Responsable et engagé

Nous sommes une marque du groupe CETIH, société à mission, doté d'une raison d'être : « Engagé pour une entreprise et un habitat durables, harmonieux et tournés vers l'Humain ».

Nous visons un développement durable qui garantit notre indépendance, tout en favorisant un juste partage de la valeur avec nos équipes et nos territoires.

Un modèle novateur

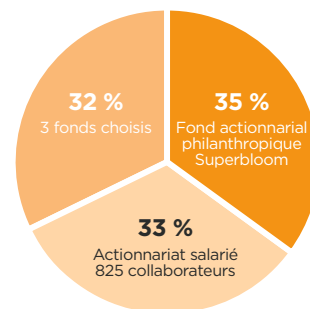

La fondation **Superbloom**, actionnaire du groupe CETIH, soutient des projets d'intérêt général, en faveur des femmes en situation de précarité et l'éducation alternative.

Chez SWAO, nous sommes libres de tout choisir, y compris notre impact.

Notre impact sur l'inclusion

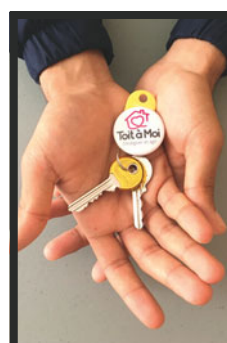

En tant que mécène de l'association Toit à Moi, nous nous engageons pour le logement et l'accompagnement des personnes sans-abri.

10 = 5€
menuiseries achetées reversés à l'association

toitami.net/fr

Notre impact sur les ressources et l'environnement

- Réduction de notre empreinte carbone de 50% d'ici 2030, en suivant un plan d'action établi dans le cadre de la démarche ACT Pas à Pas.
- Intégration de tôle en aluminium recyclé dans nos portes.
- Optimisation de la ressource bois : le bon bois au bon endroit.
- Réduction de nos déchets.
- Adhérent **valobat** pour mieux collecter et recycler tous les déchets du bâtiment dans le cadre de la Responsabilité Élargie du Producteur (REP).

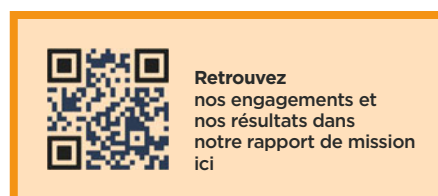

Retrouvez nos engagements et nos résultats dans notre rapport de mission ici



Le défi de cette rénovation de maison en centre-ville : conserver le cachet de l'ancien tout en alliant confort thermique, isolation acoustique et praticité d'une maison moderne.

DURABLE

Composition cintrée sur-mesure en aluminium.

Les menuiseries cintrées : raviver le cachet de la maçonnerie existante

« Les fenêtres en PVC cintrées ont été sélectionnées pour leur esthétisme, avec un rendu très proche du bois et un excellent rapport qualité/prix. Le résultat est vraiment bluffant.

L'isolation phonique côté rue est vraiment bonne. Au rez-de-chaussée, nous avons opté pour du vitrage SP10, ce qui nous évite de fermer les volets en bois tous les soirs, cela améliore considérablement notre confort. »

> Menuiserie PVC cintrée avec parclose galbée pour un rendu à l'esthétique contemporaine.

Rencontre avec Arnaud, propriétaire d'une maison en centre-ville

« Nous avons choisi cette maison en plein centre-ville pour sa praticité. L'emplacement était notre critère principal et nous avons fait abstraction de l'état de la maison, tout en ayant l'intention de la rénover selon nos besoins. »

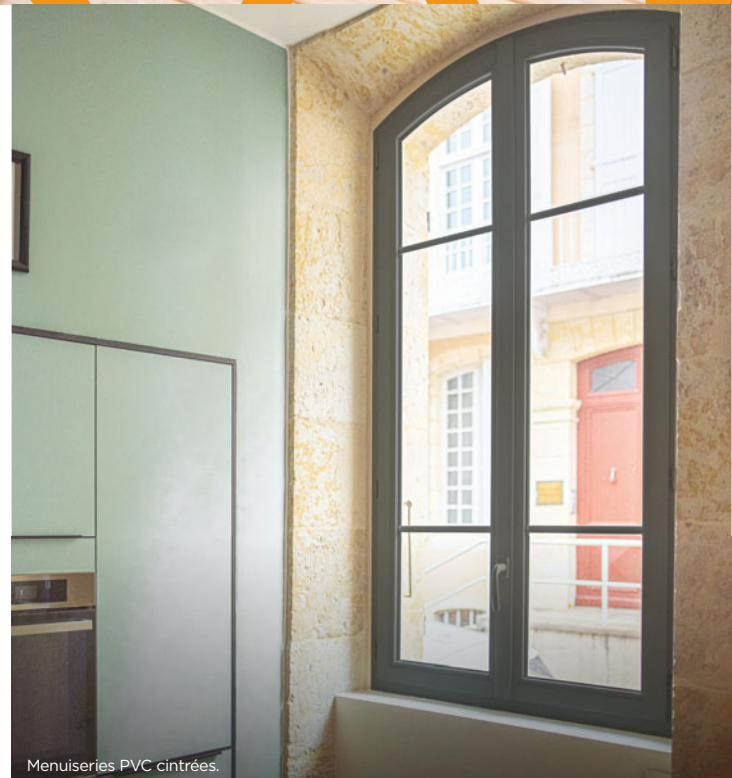

Menuiseries PVC cintrées.



Pilotez votre entrée !

Retrouvez notre
serrure motorisée
P.109

Une entrée domotisée, pour plus de praticité !

« Nous avons choisi une porte d'entrée domotisée pour la praticité : cela évite de chercher les clés, surtout avec une famille nombreuse. C'est aussi très pratique pour ouvrir à distance, notamment pour les livraisons. »

- > Porte aluminium 80 Jeanne avec sa grille intégrée, son bâton de maréchal, pour renforcer son style classique en harmonie avec l'esprit « maison de ville ».
- > Serrure motorisée associée à l'ouverture par empreinte digitale domotisée.



Porte d'entrée aluminium 80 Jeanne.

BILITÉ

L'offre globale SWAO : un atout pour notre projet de rénovation

« Nous avons choisi une composition sur-mesure à l'intérieur afin de permettre à la lumière de traverser les différents espaces de la maison.

SWAO fabrique à la fois des menuiseries en aluminium, en PVC et sur-mesure.

Cette solution globale permet d'obtenir des conseils techniques de la part des commerciaux, ce qui facilite la qualification du chantier. »

Le défi de ce projet de rénovation : transformer une bâtisse en pierre en un gîte chaleureux, lumineux et sécurisé.



Baies vitrées en aluminium avec impostes vitrées.

Un espace piscine ouvert sur l'extérieur

« Notre défi majeur était d'optimiser la luminosité dans nos espaces, notamment dans l'espace piscine, pièce maîtresse de nos gîtes.

Nous avons opté pour l'intégration de grandes baies vitrées en aluminium, avec imposte autour de la piscine [...] d'un côté car cette solution est plus économique que des menuiseries avec de grandes hauteurs, mais également pour le côté esthétique apporté par celles-ci.

Cette solution nous permet ainsi d'apporter un maximum de luminosité au sein de l'espace piscine intérieure, tout en favorisant le côté esthétique. »



Rencontre avec Frédéric, Propriétaire et gérant des gîtes O'pool'Nort (département 44)

« Nous avons acquis une vaste propriété avec différents bâtiments en pierre que nous avons entrepris de rénover pour créer un gîte de groupe pouvant accueillir de 15 à 20 personnes. »



SWADTouch

**Poignée rosace
esthétique**

Associée à une serrure
automatique 5 points
avec crochets pour un
maximum de sécurité
(SA2P2C 2 pènes,
2 crochets).

Porte d'entrée aluminium
Grand Vitrage Makaïre.

O S I T É

Un espace sécurisé

« En accueillant une diversité de publics, y compris des enfants, il était nécessaire de sécuriser l'espace piscine. Nous avons choisi **des portes d'entrée** pour l'accès aux toilettes et à l'espace de vie, permettant un **verrouillage des deux côtés de chaque porte**. Cette solution offre également d'**excellentes performances**, notamment sur le **plan acoustique**, essentiel pour notre type d'établissement. »

> Triple vitrage affleurant feuilleté pour un maximum de sécurité et une isolation acoustique maximale.



Découvrez
la vidéo ici



Porte d'entrée aluminium Sprat 60.

Le défi de la rénovation de cette demeure construite en 1880 : préserver le charme des menuiseries d'origine, tout en optimisant leurs performances thermiques et acoustiques.



Menuiseries bois à recouvrement.

Rencontre avec Marie-Sophie, propriétaire à Chatou (département 78)

« J'ai toujours été très sensible à l'immobilier, j'ai toujours aimé investir dans l'immobilier pour donner un cadre de vie agréable à notre famille. Nous avons un goût pour l'ancien, les belles maisons de caractère avec des éléments d'époque préservés. »



Le savoir-faire au service du patrimoine

« Pour le choix de nos menuiseries, nous savions déjà ce que nous voulions, principalement des fenêtres **mouton et gueule de loup** dans la partie salon, salle à manger et les chambres, et quelques fenêtres bois à recouvrement (BR) pour avoir de l'**oscillo-battant** dans des pièces plus humides comme la cuisine ou les salles de bains. »

- > **MA** : les menuiseries bois à l'ancienne (mouton et gueule de loup) permettent de conserver le charme d'antan avec beaucoup d'options de personnalisation (crémones à l'ancienne, paumelles vieux fer...).
- > **BR** : les menuiseries bois à recouvrement permettent une ventilation naturelle grâce à l'oscillo-battant.



Porte d'entrée bois sur-mesure.

Des menuiseries sur-mesure, pour s'adapter à tous les besoins

« Nous souhaitons conserver l'esthétique des anciennes fenêtres en bois pour notre rénovation car nous avons un grand respect pour l'histoire du lieu. Étant donné sa localisation, dans une **zone classée patrimoine**, il a fallu demander l'avis des architectes des bâtiments de France. »

> Grâce au savoir-faire SWAO, l'ancienne grille de la porte a pu être récupérée pour être restaurée et réintégrée à la nouvelle porte d'entrée.



AVANT

NITICITÉ

De grandes ouvertures, aussi esthétiques que sécurisées

« Nous avons aussi fait le choix de prendre des **huisseries anti-effraction** sur tout le rez-de-chaussée pour ne pas avoir à ouvrir et fermer les volets tous les jours. Ce choix améliore vraiment notre confort de vie en nous faisant gagner du temps. Au quotidien, nous sommes satisfaits de ces fenêtres sur le plan thermique, acoustique mais aussi esthétique. Nous les recommanderions sans problème et nous l'avons déjà fait, à nos amis et même à mes clients. »

> Les huisseries du rez-de-chaussée sont équipées de grands vitrages retardateurs d'effractions classe 5, offrant une lumière maximale tout en garantissant une vraie tranquillité d'esprit à la maison.



Menuiserie bois à l'ancienne.

Un projet d'envergure pour l'association Lazare : l'acquisition, la construction et l'ouverture d'une colocation solidaire. SWAO a choisi de la soutenir sous forme de mécénat en nature en fournissant 27 menuiseries aluminium.



Menuiseries aluminium.

L'aluminium, un équilibre entre confort, esthétique et durabilité

« L'aluminium répond à la fois à la question de la durabilité et à celle de l'esthétique, ce qui est essentiel pour nous. Nous sommes convaincus que le beau permet aux personnes de se sentir bien et donc de se reconstruire. [...] Notre deuxième défi concernait l'acoustique, car le chantier est situé à proximité immédiate d'une voie ferrée et à ce niveau-là, je peux vous dire que nous sommes très satisfaits. »

> Un ouvrant de 80 mm pour garantir des performances optimales.



Rencontre avec Gratién Regnault,
 directeur du développement
 de l'association Lazare
 (département 35)

« L'association Lazare propose des colocations solidaires entre jeunes actifs et personnes ayant connu la rue, avec la conviction que, plus qu'un toit, ce dont ces personnes ont besoin pour se reconstruire, c'est du lien social. »



La Porte Grand Trafic, la réponse idéale pour ce lieu plein de vie

« Dans cette maison, 19 colocataires vivent ensemble [...] il était évident que les portes allaient être fortement sollicitées. C'est pourquoi, le choix d'une porte Grand Trafic s'est imposé naturellement pour garantir la durabilité dans un lieu aussi vivant que celui de Lazare. »

> Porte Grand Trafic aux profils renforcés, adaptée pour les bâtiments accueillant du public.

Porte Grand Trafic - Cirus.



Menuiseries aluminium.

Un projet solidaire, une collaboration évidente

« SWAO a soutenu Lazare sous forme de mécénat en nature en fournissant 27 menuiseries [...] et l'installation a été effectuée par l'un de leurs partenaires. La collaboration s'est très bien déroulée, que ce soit en termes de délais, de coûts ou de qualité.

Concernant le service après-vente, bien que nous ayons rencontré quelques petits soucis, notamment des réglages à faire sur la porte d'entrée, ils ont été rapidement corrigés. En résumé, la collaboration avec SWAO a été une vraie réussite, nous en sommes très satisfaits. »



Découvrez l'interview complète de Gratien ainsi que l'interview croisée entre 2 colocataires, ici

BAIES & FENÊTRES



Tout pour toutes vos envies !

Aluminium, bois, mixte ou PVC, de type contemporain ou d'aspect traditionnel, SWAO fabrique vos baies et fenêtres en fonction de vos envies, de vos besoins et bien sûr, du style de votre maison.



ALUMINIUM

P. 18

Ouvrant discret P. 18 - Ouvrant O'thentic P. 22 -
Quincaillerie P. 25 - Coulissant P. 26 -
Galandage P. 28 - Quincaillerie P. 30

BOIS

Menuiserie à l'ancienne P. 32 - Menuiserie à recouvrement P. 36 -
Mixte bois/aluminium P. 38 - Accessoires P. 40

P. 32

PVC

Altimo P. 42 - Optimo P. 44 - Uno P. 46 -
Quincaillerie P. 48 - Coulissant P. 50 -
Quincaillerie P. 52 - Oscillo coulissant P. 53

P. 42

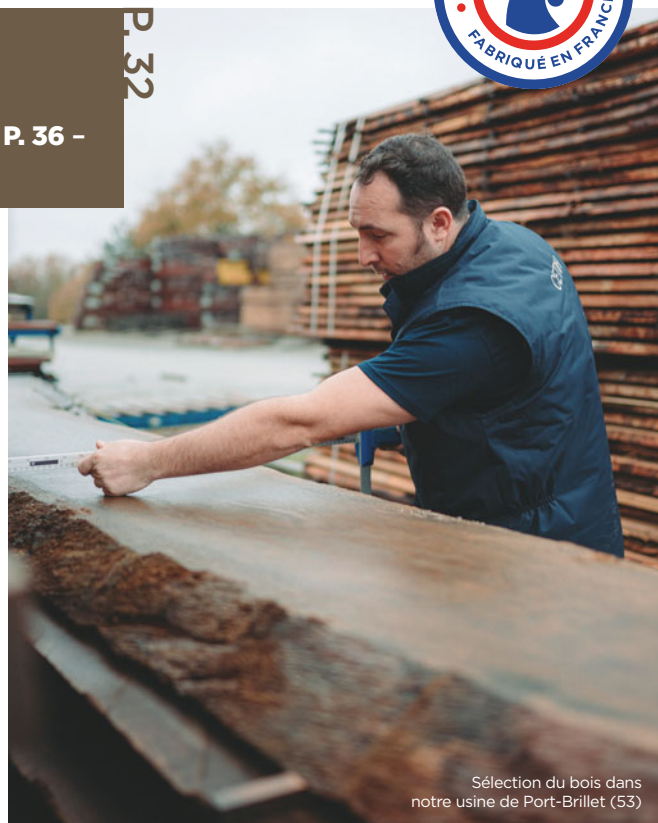

Sélection du bois dans
notre usine de Port-Brillet (53)

Découvrez nos projets
sur nos réseaux sociaux   

AIDE AU CHOIX

Définissez votre matériau

Changer ses fenêtres apporte du confort thermique et acoustique tout en améliorant l'esthétique et la luminosité de la maison.

ALUMINIUM



L'Aluminium est un matériau qui apporte de la finesse, des lignes épurées pour laisser entrer un maximum de lumière et permettre de s'adapter aux dimensions XXL, avec un large panel de couleurs.

Isolation, sécurité et recyclabilité.

Il s'adapte à toutes les formes



DROIT



TRAPÈZE



PLEIN CINTRE



CIRCU-LAIRE



BOIS

Le Bois est un matériau respectueux de l'environnement, esthétique et chaleureux, qui offre une bonne isolation thermique.

Pour allier les avantages de l'Aluminium et du Bois, optez pour le Mixte.

MIXTE

bois/aluminium



Il s'adapte à toutes les formes



DROIT



TRAPÈZE



PLEIN CINTRE



CIRCU-LAIRE



ANSE DE PANIER



CINTRE SURBAISSÉ



Il s'adapte à toutes les formes

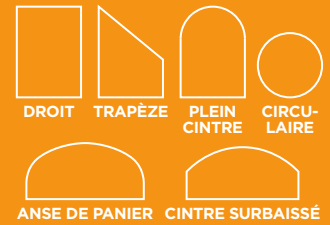

Le PVC est un matériau isolant, facile à vivre, sans entretien, d'un excellent rapport qualité/prix, robuste, parfait pour les environnements de bord de mer. Il permet d'opter pour de nombreuses formes et offre un large choix de couleurs. **Très bonne isolation (confort thermique/acoustique), investissement durable, stabilité dans le temps, économie et recyclabilité.**

Quel type d'ouverture choisir ?

Nos compositions sauront répondre à toutes vos envies, **en neuf comme en rénovation**. Il suffit de répondre à ces questions pour que nous vous proposons VOTRE ouverture : Quel est mon environnement ? Ma rue est-elle bruyante ? De quel style ai-je envie ?

	Fenêtre châssis fixe	Fenêtre châssis 1 vantail	Fenêtre châssis oscillo-battant	Fenêtre châssis à soufflet	Fenêtre 2 vantaux	Coulissant	Oscillo-coulissant	Galandage	Ensemble composé
ALU	•	•	•	•	•	•	-	•	•
BOIS	•	•	•	•	•	•	•	•	•
MIXTE	•	•	•	•	•	•	•	•	•
PVC	•	•	•	•	•	•	•	-	•

Retrouvez encore plus de formes sur notre simulateur. QRCode ci-dessous.



Envie de couleur ?
Testez la vôtre sur notre simulateur en flashant ici



Besoin d'infos ?

Votre menuiserie SWAO aluminium et PVC est équipée d'une carte d'identité numérique dans la feuilleure. Flashez le code !



Ouvrant discret

FINESSE ET LUMIÈRE

SWAOTouch

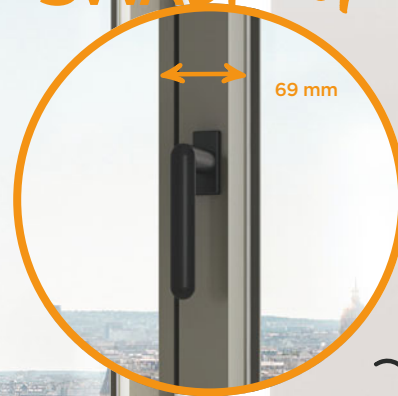

**Meneau central
le plus fin du marché**

pour un maximum
de lumière.



Connectez toutes
vos fenêtres
avec **I-SECURE®**
P.60





Place au soleil

Faire entrer la lumière naturelle dans leur intérieur : tel était le souhait de Frédéric et de sa femme à l'approche de leur retraite.

Pour concrétiser cette envie, ils ont opté pour des baies coulissantes en aluminium composées de 3 à 4 vantaux, offrant une vue imprenable et panoramique sur le Golfe du Morbihan.

Dans les chambres, une composition sur-mesure combine un fixe vitré et une fenêtre Ouvrant Discret avec système d'ouverture oscillo-battant : la garantie d'une ventilation agréable et d'une isolation thermique efficace.

Côté esthétique, toutes les menuiseries sont sublimes par la teinte 9007 T, un gris élégant et intemporel, qui confère à la maison une ambiance contemporaine et chaleureuse.



Découvrez le reportage complet de cette réalisation lumineuse et inspirante en Bretagne.

+ LIGNES DROITES ET ÉPURÉES

+ MONTANT CENTRAL LE PLUS FIN DU MARCHÉ

+ OPTION POIGNÉE CENTRÉE



AEV
A*4 E*7B V*A3



Uw
1,4 W/(m².K°)



Sw
0,52



TLw
0,64

Pour une porte-fenêtre pose en neuf,
H 2180 mm x L 1530 mm vitrage 4/20wena/4FE
dormant neuf couleur claire.

Visionnez la vidéo



La gamme Ouvrant Discret

La discrétion de l'ouvrant est soulignée par un profil central réduit pour un apport solaire maximum. La finesse des profils et les lignes tendues apportent une esthétique optimale pour une finition parfaite.



Envie
d'espace?

Suivez nos inspirations
pour gagner une pièce en plus...



Inspirez-vous

Couleurs Sélection



Gris RAL
7016 texturé



Noir RAL
2100 texturé



Blanc RAL
9016 satiné

Monocoloration ou bicoloration possible en RAL illimité.

Une fenêtre aussi belle ouverte que fermée !

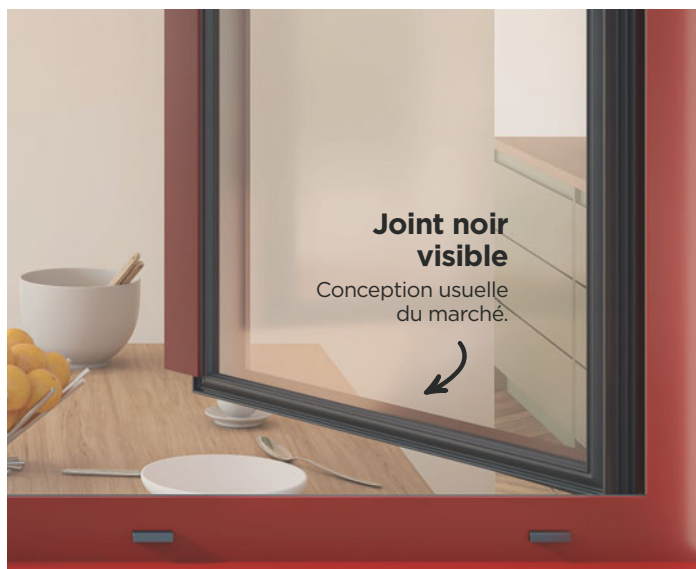

VUE DE L'EXTÉRIEUR

Type de drainage*

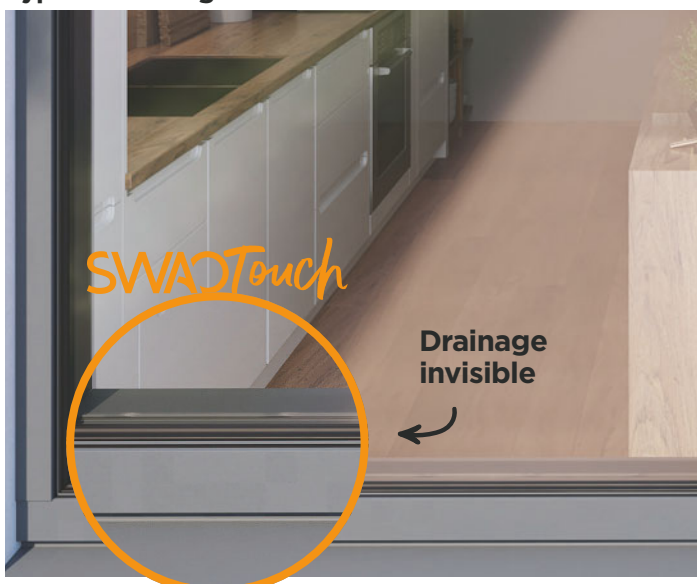

*Disponible aussi en gamme O'thentic.

VUE DE L'INTÉRIEUR

Position de la poignée*



Poignée décentrée.



Poignée centrée sur battement droit (en option).

+ ESTHÉTIQUE ÉPURÉE

+ APPORT DE LUMIÈRE OPTIMAL

+ OPTION POIGNÉE CENTRÉE

+ PERFORMANCES THERMIQUES ACCRUES

*Disponible aussi en gamme O'thentic.

Types de ferrage*



Ferrage standard (oscillo-battant).



Option ferrage symétrique (oscillo-battant).



Option ferrage invisible (oscillo-battant).
Ouverture à 180° (disponible prochainement).

**+ MONTANT CENTRAL
LE PLUS FIN DU MARCHÉ**

+ LIGNES DROITES ET ÉPURÉES

Ouvrant O'thentic

CHARME ET ÉLÉGANCE



Connectez toutes
vos fenêtres
avec **I-SECURE®**
P.60



VUE DE L'INTÉRIEUR

Meneau central



Version poignée centrée avec battement central galbé en standard. Option battement droit (voir P.24)

Parclose galbée sur montants verticaux et droite sur traverses horizontales en standard.

VUE DE L'EXTÉRIEUR



Drainage caché en partie basse pour une esthétique épurée (drainage visible dans certaines configurations).

- + DESIGN EXCLUSIF
- + LIGNES INTÉMPIEELLES
- + HARMONIE AVEC TOUS LES STYLES D'ARCHITECTURE



AEV A*4 E*7B V*C3 Uw 1,2 W/(m².K*) Sw 0,39 TLw 0,57

Pour une fenêtre 2 vantaux de H 1480 x L 1530 mm équipée d'un vitrage isolant 4FE/10wena/4/10wena/4FE dormant neuf couleur claire.

La gamme Ouvrant O'thentic

2 esthétiques intérieures au choix : galbée en standard et droite en option (voir P.24), avec montant central cossu (118 mm en 2 vantaux) pour apporter une touche de charme à votre intérieur. Option triple vitrage possible. Large périmètre dimensionnel. **Laissez place à vos envies !**

Envie d'espace?
Suivez nos inspirations pour gagner une pièce en plus...

Inspirez-vous

Couleurs Sélection

- Gris RAL 7016 texturé
- Noir RAL 2100 texturé
- Blanc RAL 9016 satiné

Monocoloration ou bicoloration possible en RAL illimité.



VUE DE L'INTÉRIEUR



Version parclozes et battement galbés + poignée centrée.



Version parclozes et battement droits + poignée centrée.

LES OPTIONS DE QUINCAILLERIE

POUR LES GAMMES **OUVRANT DISCRET ET O'THENTIC**

Types de poignées

PORTE-FENÊTRE ET FENÊTRE CRÉMONE
Modèle Lento

PORTE-FENÊTRE SERRURE
Modèle Delio
1. poignée sur plaque (en standard).
2. poignée rosace (en option).

POIGNÉE À CLÉ
Modèle Lento

Types de fiches (voir P.21)

Standard

Renforcé

Oscillo-battant

Invisible

Déclinaisons couleur (exemple sur poignée Lento)

Blanc

Aspect inox

Noir

Coulissant

DESIGN ET SÉCURITÉ

SWADTouch



Poignée Easy 2

Ouverture par légère rotation (mouvement naturel) pour une largeur de passage augmentée.

Jusqu'à 6 000 mm (avec une largeur de vantail maxi de 1750 mm)*

2

1

3

Jusqu'à 2 550 mm*



Besoin d'un passage facilité ?

Nos coulissants répondent aux normes en vigueur.

*Suivant configuration.
La hauteur du sous-bassement est à votre demande.



Coulissant 3 vantaux 3 rails - permet une ouverture aux 2/3.

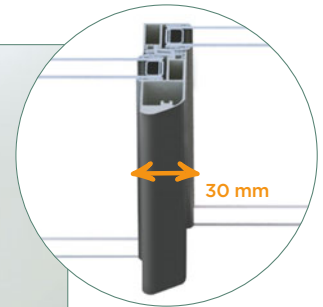

Montant chicane renforcée
Son design exclusif avec son pan coupé offre un effet de style fluide et discret adapté à tous types d'architectures.

ALUMINIUM
FENÊTRES

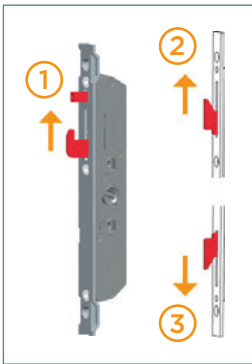

Sécurité renforcée

- Crémone bi-directionnelle à crochets, maximise le niveau de sécurité de la baie (3 points pour hauteur ≥ 450 mm).
- Système anti-dégondage.



Facilité de passage

- 2 solutions :
- seuil réduit conformité PMR (adapté pour la rénovation). Voir ci-contre.
 - seuil encastré.

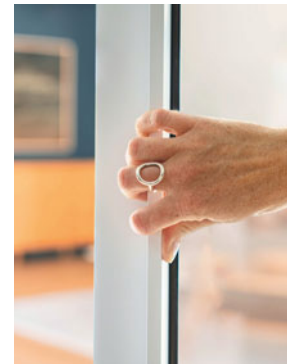

Montant renforcé
(vue ext.) sur toute la hauteur apporte robustesse et facilité d'ouverture (renfort en standard sur tout coloris autre que blanc).

2 RAILS

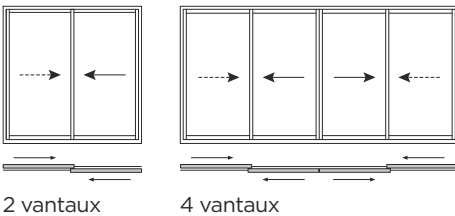

2 vantaux

4 vantaux

3 RAILS

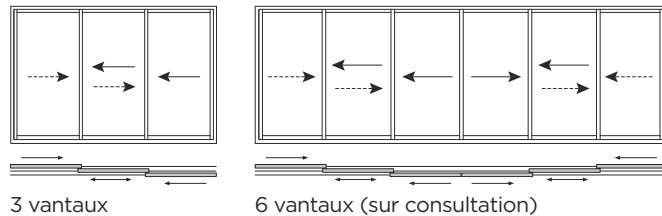

3 vantaux

6 vantaux (sur consultation)

+ SÉCURITÉ + DESIGN EXCLUSIF

+ PERFORMANCES + CONFORT D'UTILISATION

+ LUMINOSITÉ



AEV A*3 E*5B V*B2 Uw 1,5 W/(m².K*) Sw 0,54 TLw 0,68

Pour un coulissant 2 rails 2 vantaux pose en neuf, H 2180 mm x L 2350 mm vitrage 4/20wena/4FE avec option thermique, dormant neuf couleur claire.

La gamme Coulissant Aluminium

Un apport de lumière maximisé grâce à la finesse de nos profils. Des grandes dimensions en hauteur et en largeur. Des joints mousse tissés pour une meilleure étanchéité. **De nombreuses options de finition esthétique disponibles.** Rails et roulettes inox (option).

Envie d'espace?
Suivez nos inspirations pour gagner une pièce en plus...
Inspirez-vous

Couleurs Sélection

- Gris RAL 7016 texturé
- Noir RAL 2100 texturé
- Blanc RAL 9016 satiné

Monocoloration ou bicoloration possible en RAL illimité.

Galandage

VOTRE EXTÉRIEUR S'INVITE À L'INTÉRIEUR

EN NEUF



Connectez toutes
vos fenêtres
avec **I-SECURE®**
P.60





1 RAIL

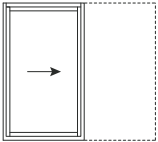

1 vantail

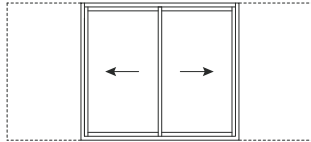

2 vantaux

2 RAILS

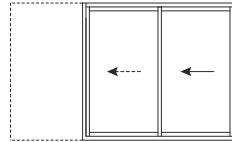

2 vantaux

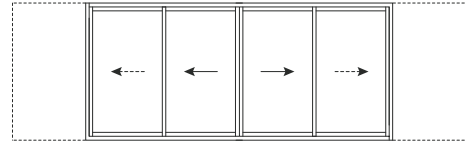

4 vantaux

+ LARGEUR DE PASSAGE

+ LUMINOSITÉ

+ GRANDES DIMENSIONS

+ VERSION ISOLÉE (EN OPTION)

+ REFOULEMENT ISOLÉ (EN OPTION)



AEV
A'3 E'7B V'B3



Uw
1,7 W/(m².K*)



Sw
0,54



TLw
0,69

Pour un coulissant galandage 1 rail,
H 2180 mm x L 1050 mm, vitrage 4/20wena/4FE
dormant neuf couleur claire.



Un galandage robuste et isolant
(option isolation intégrée en usine).

La gamme Galandage Aluminium

Pratique, le vantail s'efface dans la cloison, sans encombrer les espaces intérieurs. Gagnez en luminosité et en largeur de passage pour plus de confort !

Couleurs Sélection



Gris RAL
7016 texturé



Noir RAL
2100 texturé



Blanc RAL
9016 satiné

Monocoloration ou bicoloration possible en RAL illimité.

LES OPTIONS DE QUINCAILLERIE

POUR LES FENÊTRES COULISSANTES SUR ALLÈGE HAUTEUR < À 1650 MM

Crémone bidirectionnelle, à crochets ○ ● ●

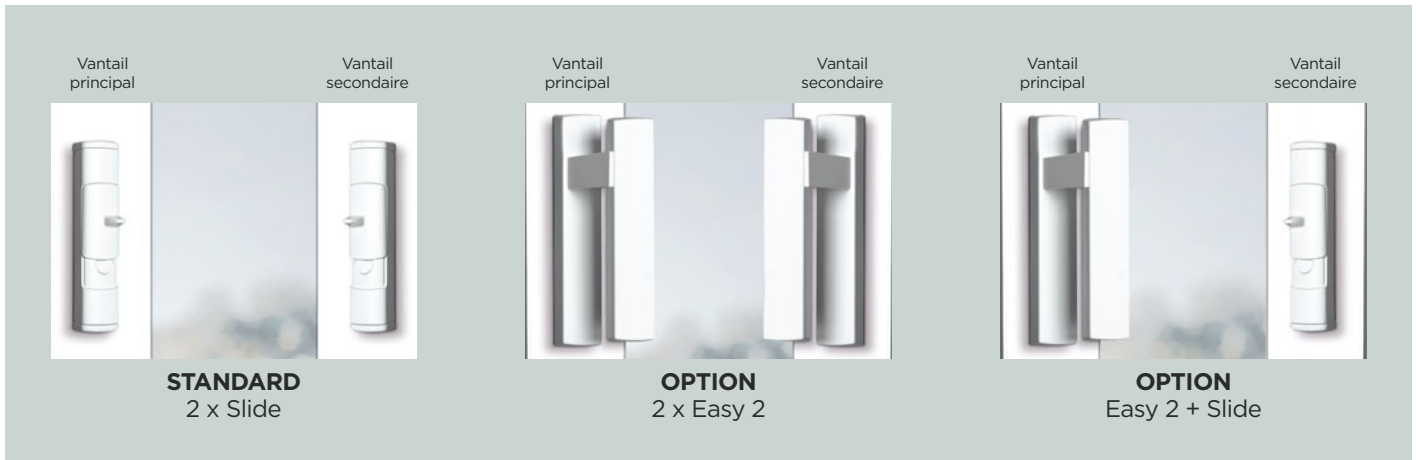

POUR LES BAIES COULISSANTES HAUTEUR > À 1650 MM

Crémone bidirectionnelle, à crochets ○ ● ●



Déclinaisons couleur

POIGNÉE EASY 2 :
permet l'ouverture par légère rotation (mouvement naturel et ergonomique)



Blanc



Aspect inox



Noir



Retrouvez
notre large choix
de **vitrages**
et de **finitions**
P.116

1 et 2. Poignée Easy 2. 3. Poignée Slide. 4. Fenêtre coulissante sur allège, équipée de poignées Slide.

Menuiserie à l'ancienne

AUTHENTICITÉ ET TRADITION



**Besoin
d'une conception
sur-mesure ?**

L'équipe SWAO
est à votre écoute !

SWAO Touch



**Mouton
et gueule
de loup**

SWAO Touch



**Fabriquée par
assemblage
traditionnel
à double
enfouissement**



Idéal pour la rénovation

de maisons de maître, de châteaux, d'appartements haussmanniens mais aussi de demeures proches de centres historiques ou situées en zones classées par les Bâtiments de France.



Ensemble composé à facettes en Menuiserie à l'ancienne avec angles arrondis 2 faces.

Composition des châssis :

- porte fenêtre crème blanche avec soubassement double panneau plate bande.
- imposte ouvrante avec bouton blanc et petits bois collés.
- essence de bois : Bois exotique laqué RAL Blanc 9010.



Imposte plein cintre, noir et petits-bois rayonnants

+ CONÇUE EN PARTENARIAT AVEC LES ARCHITECTES DES BÂTIMENTS DE FRANCE

+ GRANDES HAUTEURS RÉALISABLES + TOUTES LES FORMES POSSIBLES

+ FABRICATION FRANÇAISE

Adaptabilité et personnalisation

- Mouton et gueule de loup.
- Véritable crème à l'ancienne fonctionnelle en applique.
- Paumelles traditionnelles ou turlupets.
- Véritable espagnolette en option.
- Appui arrondi et jet d'eau à doucine.
- Possibilité d'assemblage sur ensemble composé : nez d'ivrogne, bec de Corbin.
- Différents choix de soubassements (plate-bande, table saillante, rainurée).
- Récupération d'anciennes crémones et espagnolettes sur demande (cf. Quincailleries P.40)

Choisissez votre bois



Bois exotique
FSC
sur demande



Chêne
PEFC
ou FSC



naboco
LE BOIS EN COULEUR VERSION PÉRENNE

Un concept unique de fabrication, de préservation et de finition des menuiseries extérieures en bois, appliqué en usine.

Le + haut niveau de garantie, sans entretien quelle que soit l'essence de bois choisie

Avec contrat d'assurance

GARANTIE
10
ans



PLUS DE 200
COULEURS
sur le nuancier
NABOCO ici

Bonne tenue de la finition opaque



**Configurez
 votre menuiserie !**

Couleurs P.3
 Accessoires P.40
 Volets roulants P.54

1. Façade de l'hôtel St Merry, Paris IV, menuiserie à l'ancienne. **2.** École supérieure de chimie, Paris V, menuiserie bois contemporaine BR59 avec une mouluration à l'ancienne. **3.** Menuiserie à l'ancienne, 2 vantaux. **4.** Menuiserie à l'ancienne, détail crème blanche.



5



6



7

Les types et formes d'ouverture



Les ouvrants à la française
pour fenêtre
et porte-fenêtre.



Les soufflets
pour fenêtre
ou en imposte.



L'œil de bœuf
rond ou ovale.



Les cintrés : plein cintre,
tous cintrés surbaissés,
chapeau de gendarme,
anse de panier ou ogive.



Les vitrés en dormant
combinés à la fenêtre
et la porte-fenêtre.



Les biais
triangle, trapèze.

5. Menuiserie à l'ancienne, 2 vantaux en cintre surbaissé 2 faces avec dormant droit dessus. **6.** Menuiserie à l'ancienne, détail chapiteau vieux fer. **7.** Menuiserie à l'ancienne, 2 vantaux en cintre surbaissé 2 faces avec dormant droit dessus et volets intérieurs.

Menuiserie à recouvrement

MODERNE, PERFORMANTE ET BAS CARBONE

SWA Touch



Fabriquée par
assemblage traditionnel
à double encoche
(meilleure durabilité)



Connectez toutes
vos fenêtres
avec **I-SECURE®**
P.60

Les types et formes d'ouverture

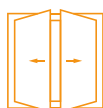

Les ouvrants à la française
pour fenêtre
et porte-fenêtre.

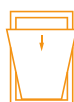

Les soufflets
pour fenêtre
ou en imposte.



L'œil de bœuf
rond ou ovale.



Les oscillo-battants
pour fenêtre et porte-fenêtre
ouvrant à la française
(suivant dimensions).

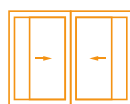

Les coulissants
classiques ou levage,
ou galandage
ou oscillo-coulissant.



Les cintrés : plein
cintre, tous cintrés
surbaissés, chapeau
de gendarme, anse
de panier ou ogive.



Les vitrés en dormant
combinés à la fenêtre
et la porte-fenêtre.



Les biais
triangle, trapèze.



L'accordéon
pliant,
coulissant.

+ MEILLEURES PERFORMANCES AEV

+ COMPATIBLE VOLETS ROULANTS

+ GRANDES HAUTEURS RÉALISABLES

Capacités de personnalisation

- Tous styles architecturaux.
- Différentes épaisseurs d'ouvrants pour de hautes performances acoustiques et thermiques.
- Large choix de finitions esthétiques (appuis arrondis ou à pente, moulurations, petits-bois intégrés ou collés...)
- Différents choix de soubassement (plate-bande, table saillante, rainurée).
- Ouvertures en oscillo-battant ou coulissant.
- Possibilité de différentes quincailleries : fausse crémone, cache-fiches, droits ou turlupets...

Choisissez votre bois



Bois exotique
FSC
sur demande



Chêne
PEFC
ou FSC



Résineux
PEFC
ou FSC



naboco
LE BOIS EN COULEUR VERSION PÉRENNE

Un concept unique
de fabrication, de préservation
et de finition des menuiseries
extérieures en bois,
appliqué en usine.

**Le + haut niveau
de garantie,
sans entretien**
quelle que soit
l'essence de bois
choisie

Avec contrat d'assurance

GARANTIE
10
ans



PLUS DE 200
COULEURS
sur le nuancier
NABOCO ici

Bonne tenue de la finition opaque

Mixte bois/aluminium

AUTHENTICITÉ ET TRADITION

SWAO Touch



Fabriquée par
assemblage traditionnel
à double enfourchement
(meilleure durabilité)



**Configurez
votre menuiserie !**

Couleurs P.3
Accessoires P.40
Volets roulants P.54



**Besoin
d'une conception
sur-mesure ?**

L'équipe SWAO
est à votre écoute !

EXTÉRIEUR



INTÉRIEUR



3 conceptions d'une menuiserie bois à recouvrement (à double enfourchement) alliée à l'aluminium côté extérieur

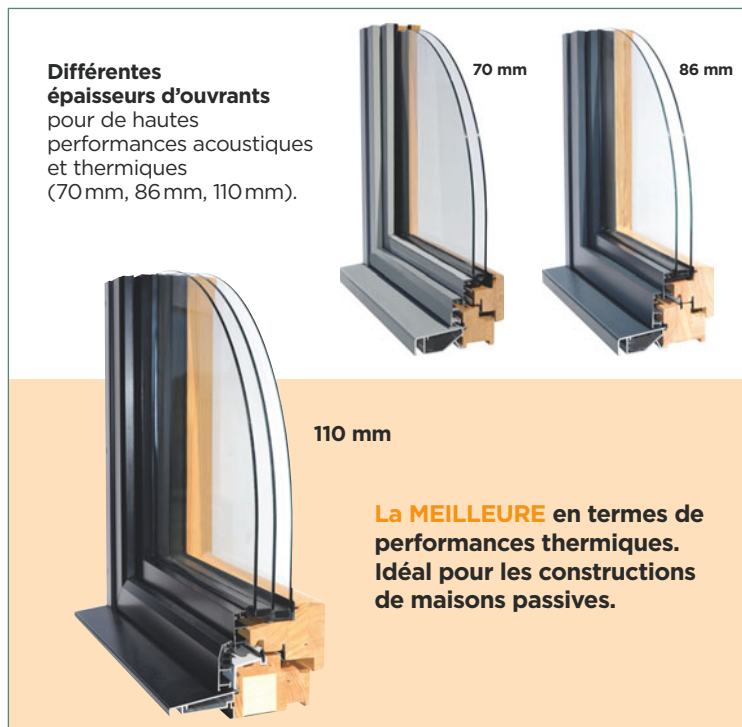

Les types et formes d'ouverture

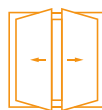

Les ouvrants à la française pour fenêtre et porte-fenêtre.



Les oscillo-battants pour fenêtre et porte-fenêtre ouvrant à la française (suivant dimensions).



Les vitrés en dormant combinés à la fenêtre et la porte-fenêtre.



Les soufflets pour fenêtre ou en imposte.

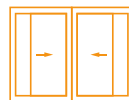

Les coulissants classique ou levage, ou galandage, ou oscillo-coulissant.



Les biais triangle, trapèze.



L'œil de bœuf



Les cintrés plein cintre, cintre surbaissé, anse de panier ou ogive.

+ ALLIANCE CHALEUR DU BOIS ET DURABILITÉ DE L'ALUMINIUM

+ HAUTES PERFORMANCES THERMIQUES ET ACOUSTIQUES

+ IDÉAL MAISONS BBC ET PASSIVES

Capacités de personnalisation

- Tous styles architecturaux.
- Large choix de finitions esthétiques
- Tous types de formes et ouvertures possibles - RAL illimité

Choisissez votre bois



Bois exotique
FSC
sur demande



Chêne
PEFC
ou FSC



Résineux
PEFC
ou FSC



Plus d'infos?

Retrouvez toute notre gamme Mixte bois/aluminium sur notre site

ACCESSOIRES

MOULURATIONS ET AUTRES ÉLÉMENTS ESTHÉTIQUES

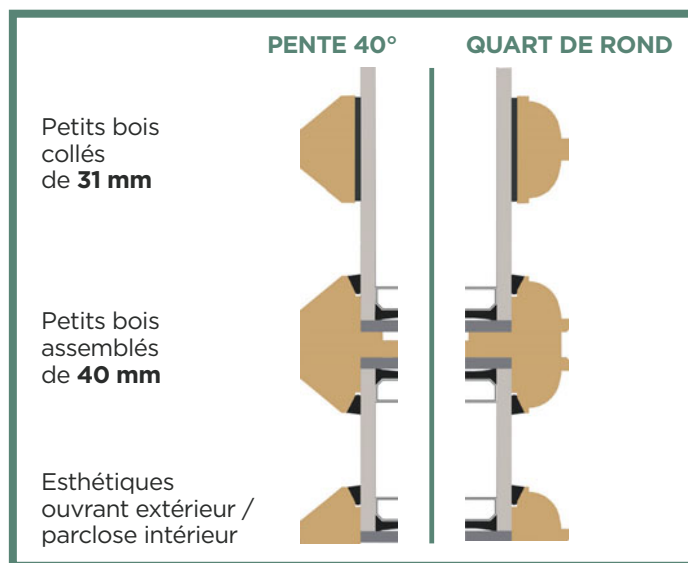
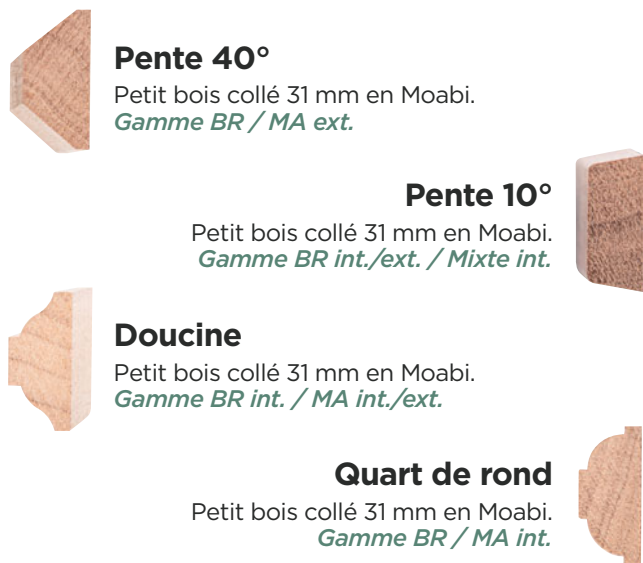

Mouleurs spécifiques pour la gamme MA (menuiserie à l'ancienne)

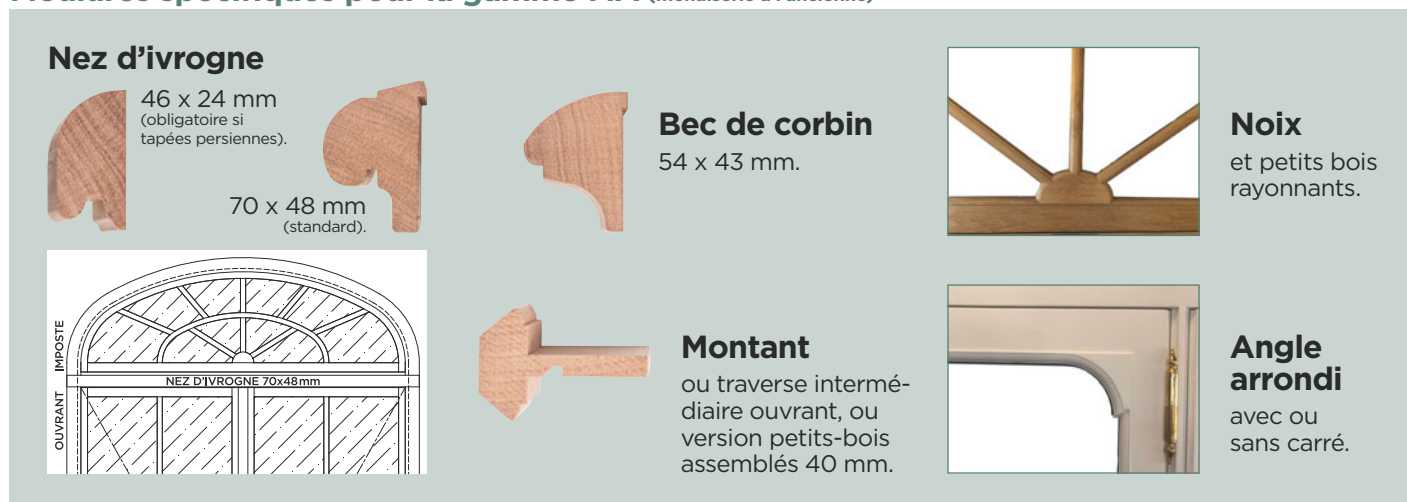

QUINCAILLERIES

Gammes BR et Mixte

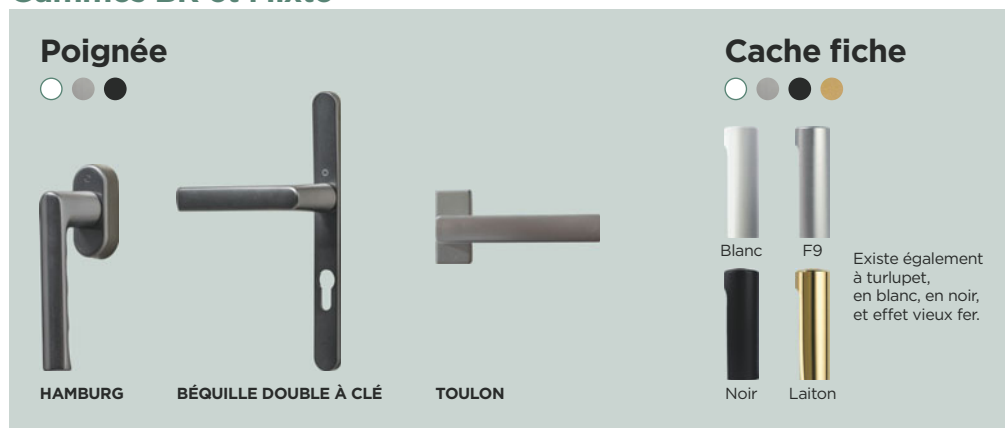

Gamme BR



Gamme MA

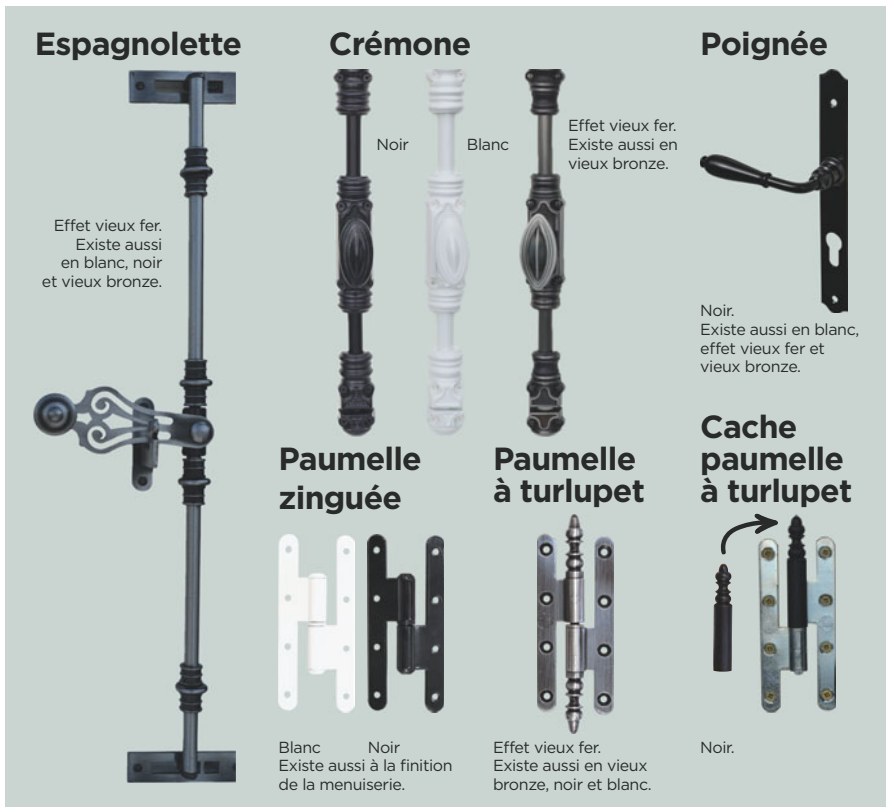

Sur demande

Réutilisation de votre ancienne espagnolette sur votre nouvelle menuiserie qui sera reposée par notre partenaire menuisier.



VOLETS INTÉRIEURS BOIS DISPONIBLES POUR LA GAMME MA (menuiserie à l'ancienne)

- 1 ou 2 battants par ouvrant selon largeur.
- Version **panneaux massifs** de 9 mm avec platebande ou **panneaux CP lisses** de 5 mm.
- De nombreuses autres possibilités. Nous consulter.



Panneau platebande

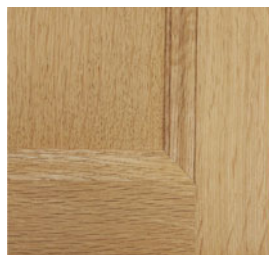

Panneau lisse

Les possibilités de formes



Volet droit



Volet droit
panneau cintré

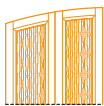

Volet cintré

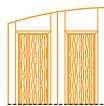

Volet cintré
panneau droit

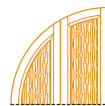

Plein cintré
ou ogive



Altimo

ÉLÉGANCE ET SÉCURITÉ



**Configurez
votre menuiserie !**

Couleurs P.3
Quincaillerie P.48
Volets roulants P.54



Connectez toutes
vos fenêtres
avec **I-SECURE®**
P.60





PVC

FENÊTRES

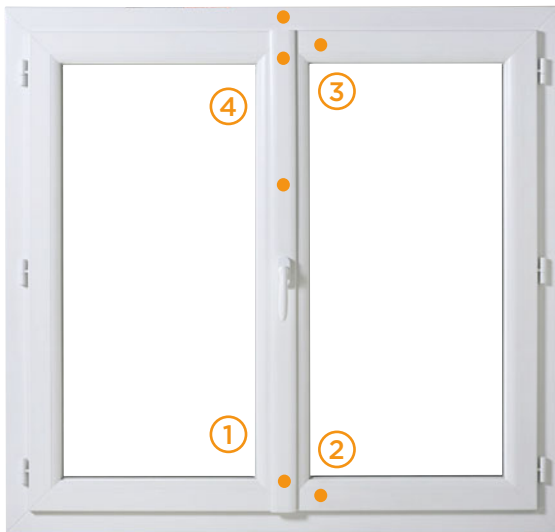

● : 6 points d'ancrage et 6 points de verrouillage anti-arrachement (suivant dim.).

1. Point de verrouillage bas
2. Gâche de sécurité anti-arrachement.



3. Déverrouillage automatique du vantail secondaire en partie haute pour une facilité d'utilisation.
4. Le galet champignon vient s'ajuster dans une gâche de sécurité.



+ SÉCURITÉ

+ CONFORT

+ ESTHÉTIQUE

+ PERFORMANCES THERMIQUES



AEV
A*4 E*7A V*A3



Uw
1,1 W/(m².K*)



Sw
0,34



TLw
0,48

Pour une fenêtre 1 vantail H 1480 x L 950 mm équipée d'un vitrage 4FE/10wena/4/10wena/4FE dormant neuf couleur claire.

La gamme Altimo PVC

Un ouvrant de 80 mm, apportant performances, confort et robustesse à la menuiserie !

- Kit de sécurité en standard.
- Panneau de soubassement plate-bande en standard.



Couleurs PVC Monocolor

TEINTÉ MASSE

Blanc proche RAL 9016

PLAXÉ (retrouvez tous nos plaxés via le QRCode ci-contre)

Gris proche RAL 7016

Chêne Doré

Chêne Irlandais

Turner OAK

Noir ultra-matt

Gris quartz

LAQUÉ

RAL illimité (nous consulter).
Finition Texturé possible.

Couleurs PVC Bicolore

PLAXÉ

Blanc RAL 9016 int./ Gris proche RAL 7016

Blanc RAL 9016 int./ Chêne Doré

Turner OAK int./ Blanc RAL 9016

Blanc RAL 9016 int./ Noir ultra-matt

Blanc RAL 9016 int./ Gris quartz

Turner OAK int./ Gris proche RAL 7016

LAQUÉ

RAL illimité une face (nous consulter).
Finition Texturé possible.

Optimo

PERSONNALISATION ET RAFFINEMENT

SWA Touch



Imposte ouvrante



Connectez toutes
vos fenêtres
avec **I-SECURE®**
P.60



VUE DE L'INTÉRIEUR

Battement et poignée centrée en standard



Galbé contemporain (pareclose et battement central).



Mouluré traditionnel (pareclose et battement central).

VUE DE L'EXTÉRIEUR



Avec rejet d'eau.



Imposte cintrée.

+ ESTHÉTIQUE

+ PERFORMANCES THERMIQUES

+ COULEURS

+ FORMES

+ OPTIONS MULTIPLES



AEV
A*4 E*7A V*A3



Uw
1,1 W/(m².K*)



Sw
0,34



TLw
0,48

Pour une fenêtre 1 vantail H 1480 x L 950 mm équipée d'un vitrage 4FE/10wena/4/10wena/4FE dormant neuf couleur claire.

La gamme Optimo PVC

Choix dans le design de la parclose et de son battement central intérieur, galbés ou moulurés. En harmonie avec tous les styles d'architecture. Une multitude de possibilités esthétiques, de formes et d'options (voir P.48).



Plus de coloris ?

Retrouvez toutes nos nouveautés plaxées en flashant ici

Couleurs PVC Monocouleur

TEINTÉ MASSE

Blanc proche RAL 9016

Gris proche RAL 7047

Blanc crème proche RAL 9001

PLAXÉ (retrouvez tous nos plaxés via le QRCode ci-contre)

Gris proche RAL 7016

Chêne Irlandais

Turner OAK

Chêne Doré

Acajou

Noir ultra-matt

Gris quartz

LAQUÉ

RAL illimité (nous consulter).
Finition Texturé possible.

Couleurs PVC Bicolore

PLAXÉ

Blanc RAL 9016 int./ Gris proche RAL 7016

Blanc RAL 9016 int./ Gris quartz

Blanc RAL 9016 int./ Chêne Doré

Blanc RAL 9016 int./ Noir ultra-matt

Blanc RAL 9016 int./ Acajou

Turner OAK int./ Blanc RAL 9016

LAQUÉ

RAL illimité une face (nous consulter).
Finition Texturé possible.

Turner OAK int./ Gris proche RAL 7016

Uno

ÉPURÉ ET EFFICACE



Fenêtre un vantail cintré.



Fenêtre 2 vantaux, vue de l'extérieur.

+ BUDGET + ESTHÉTIQUE + COULEURS

+ PERFORMANCES THERMIQUES



AEV
A*4 E*7A V*A3



Uw
1,1 W/(m².K*)



Sw
0,34



TLw
0,48

Pour une fenêtre 1 vantail H 1480 x L 950 mm équipée d'un vitrage 4FE/10wena/4/10wena/4FE dormant neuf couleur claire.

La gamme Uno PVC

Laissez place à vos envies !

Pour vos projets économiques, optez pour une gamme aux lignes épurées avec d'excellentes performances thermiques et acoustiques.



Couleurs PVC Monocolor

TEINTÉ MASSE

Blanc proche RAL 9016

Gris proche RAL 7047

Blanc crème proche RAL 9001

PLAXÉ (retrouvez tous nos plaxés via le QRCode ci-contre)

Gris proche RAL 7016

Chêne Irlandais

Turner OAK

Chêne Doré

Acajou

Noir ultra-matt

Gris quartz

LAQUÉ

RAL illimité (nous consulter).
Finition Texturé possible.

Couleurs PVC Bicolore

PLAXÉ

Blanc RAL 9016 int./
Gris proche RAL 7016

Blanc RAL 9016 int./
Gris quartz

Blanc RAL 9016 int./
Chêne Doré

Blanc RAL 9016 int./
Noir ultra-matt

Blanc RAL 9016 int./
Acajou

Turner OAK int./
Blanc RAL 9016

LAQUÉ

RAL illimité une face (nous consulter).
Finition Texturé possible.

Turner OAK int./
Gris proche RAL 7016

SWAORAMA

Nouveaux coloris plaxés !

Disponibles sur les gammes
Altimo, Optimo et Uno



SWAOTouch



Gris quartz
(texturé proche
RAL 7039)

SWAOTouch



**Turner
OAK**
(proche
couleur chêne)

SWAOTouch



Noir ultimatt
(texturé proche
RAL 9005)



Plus de
coloris ?

Retrouvez toutes nos
nouveautés plaxées
en flashant ici

LES OPTIONS DE QUINCAILLERIE

POUR LES FENÊTRES PVC À FRAPPE STANDARD

Fenêtre et porte-fenêtre, crémone



Altimo
Modèle Verona.



Optimo traditionnel
Optimo contemporain
Uno
Modèle New-York.

Porte-fenêtre, serrure



Altimo
Ensemble Verona.



Optimo traditionnel
Optimo contemporain
Uno
Ensemble New-York.

Poignée à clé



Altimo
Modèle Atlanta.

Paumelles



Optimo traditionnel
Paumelle à fiche
(en standard).



Fiche 3D
Paumelle renforcée
(en standard selon
dim. ou option).

Autres quincailleries



En option, verrou toute hauteur sur porte fenêtre.



1. Point de verrouillage bas avec gâche de sécurité anti-arrachement.



Déverrouillage automatique du vantail secondaire en partie haute pour une facilité d'utilisation. **2.** Le galet champignon vient s'ajuster dans une gâche de sécurité.



BARILLETS

Cylindre européen, 3 clés. Standard : frappe Alu et PVC.

BARILLETS À BOUTON MOLETÉ

3 clés. Option : frappe Alu et PVC.



CACHE-FICHE TURLUPET

Option disponible sur les gammes Uno, Optimo et Altimo en ouvrant à la française.

FAUSSE CRÉMONE EN APPLIQUE

poignée ou bouton. En option sur les gammes Optimo PVC. Existe en laiton, blanc, fer patiné.





Fausse crémone en applique.



Ensemble New-York aspect inox.



Petits bois collés.



Poignée Verona aspect inox.

Déclinaisons couleur (exemple sur poignée Verona)



Blanc



Aspect inox



Noir



Aspect laiton

Coulissant

FINESSE ET PERFORMANCES



Connectez toutes
vos fenêtres
avec **I-SECURE®**
P.60

②

①

③

SWA Touch



**2 solutions pour
faciliter le passage.**

- Seuil réduit conforme PMR (adapté pour la rénovation).
- Seuil ENCASTRÉ.



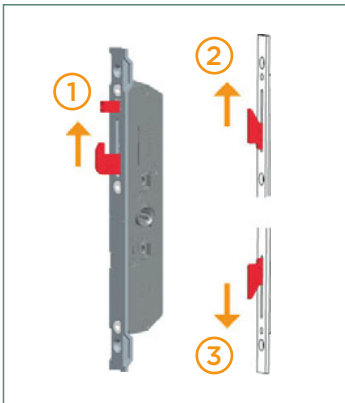

Sécurité renforcée
Crémone bi-directionnelle à crochets pour maximiser le niveau de sécurité de la baie (3 points pour hauteur ≥ 450 mm).



Poignée Easy 2
Ouverture par légère rotation (mouvement naturel) pour une largeur de passage augmentée.

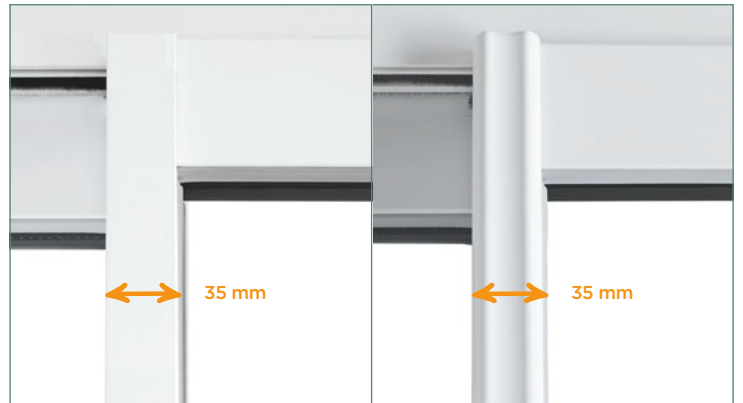

Droite ou galbée, la chicane SWAO est la plus fine du marché.

+ FINESSE | **+ PERFORMANCES THERMIQUES**

+ ÉTANCHÉITÉ | **+ SÉCURITÉ**



AEV
A*3E*5BV*B2



Uw
1,4 W/(m².K*)



Sw
0,50



TLw
0,62

Pour un coulissant 2 vantaux H 2180 x L 2350 mm équipé d'un vitrage 4/20wena/4FE dormant neuf couleur claire avec option thermique.

Couleurs PVC Monocolore

TEINTÉ MASSE

Blanc proche RAL 9016

PLAXÉ

Gris proche RAL 7016

Chêne Doré

LAQUÉ

RAL illimité (nous consulter).
Finition Texturé possible.

Couleurs PVC Bicolore

PLAXÉ

Blanc RAL 9016 int./
Gris proche RAL 7016

Blanc RAL 9016 int./
Chêne Doré

LAQUÉ

RAL illimité une face (nous consulter).
Finition Texturé possible.

La gamme Coulissant PVC

La finesse de sa chicane centrale permet de maximiser l'apport de lumière. Le PVC offre une grande résistance à l'air salin. Disponible en 2 vantaux.

Idéal si vous résidez en bord de mer !

LES OPTIONS DE QUINCAILLERIE

POUR LES FENÊTRES COULISSANTES HAUTEUR < À 1650 MM

Crémone à crochets, bidirectionnelle ○ ● ●



POUR LES BAIES COULISSANTES HAUTEUR > À 1650 MM

Crémone à crochets, bidirectionnelle ○ ● ●



Déclinaisons couleur

POIGNÉE EASY 2 :

permet l'ouverture par légère rotation (mouvement naturel et ergonomique)



Blanc



Aspect inox



Noir

Oscillo coulissant

CONFORT THERMIQUE
ET ISOLATION ACOUSTIQUE



Configurez
votre menuiserie !

Couleurs P.3
Quincaillerie P.52
Volets roulants P.54

+ PERFORMANCES THERMIQUES

+ ACOUSTIQUE



AEV

A*3 E*7B V*C2



Uw

1,3 W/(m².K*)



Sw

0,47



TLw

0,66

Pour un coulissant 1 vantail + 1 fixe H 2150 x L 2410 mm
équipé d'un vitrage 4/20wena/4FE
dormant neuf couleur claire.

La gamme Oscillo coulissant PVC

Le principe de l'oscillo-coulissant : 1 fixe + 1 vantail mobile.
2 positions possibles :

- en oscillo-battant pour aérer la maison,
- ouvert en déportant le vantail coulissant devant la partie fixe.

Couleurs PVC Monocolore

TEINTÉ MASSE



Blanc proche
RAL 9016

PLAXÉ



Chêne
Doré



Gris proche
RAL 7016

Couleurs PVC Bicolore

PLAXÉ



Blanc RAL 9016 int./
Gris proche RAL 7016



Blanc RAL 9016 int./
Chêne Doré

VOLETS

ROULANTS





La solution pour le neuf, la rénovation et la réhabilitation.

Avec son nouveau **design**, elle s'intègre à tous les styles d'intérieur.

Simplicité de pose grâce au pré-réglage en usine.

BLOC-BAIE

P. 56

DEMI-LINTEAU

P. 56



Découvrez les fiches techniques ici



La solution idéale en neuf. Elle offre une esthétique **invisible** à l'intérieur comme à l'extérieur. Simplicité de pose grâce au pré-réglage en usine.



TYPES DE MANŒUVRES

P. 58

Volet roulant

BLOC-BAIE

EN NEUF, EN RÉNOVATION ET EN RÉHABILITATION

- Robustesse et isolation renforcée grâce à l'extrusion en nid d'abeilles recyclée. (PVC recyclé à 60 % dans les parties non visibles).
- Coffre intégré le plus performant du marché*.
- Design discret.
- Occultation optimale pour un sommeil de qualité grâce à la technologie Good night®.
- **Visible à l'intérieur/invisible à l'extérieur.**

*Valeurs d'affaiblissement acoustique (D_{ne Atr}) de 50 à 57 dB et valeurs thermiques jusqu'à (U_c) 0,7 W/m².K

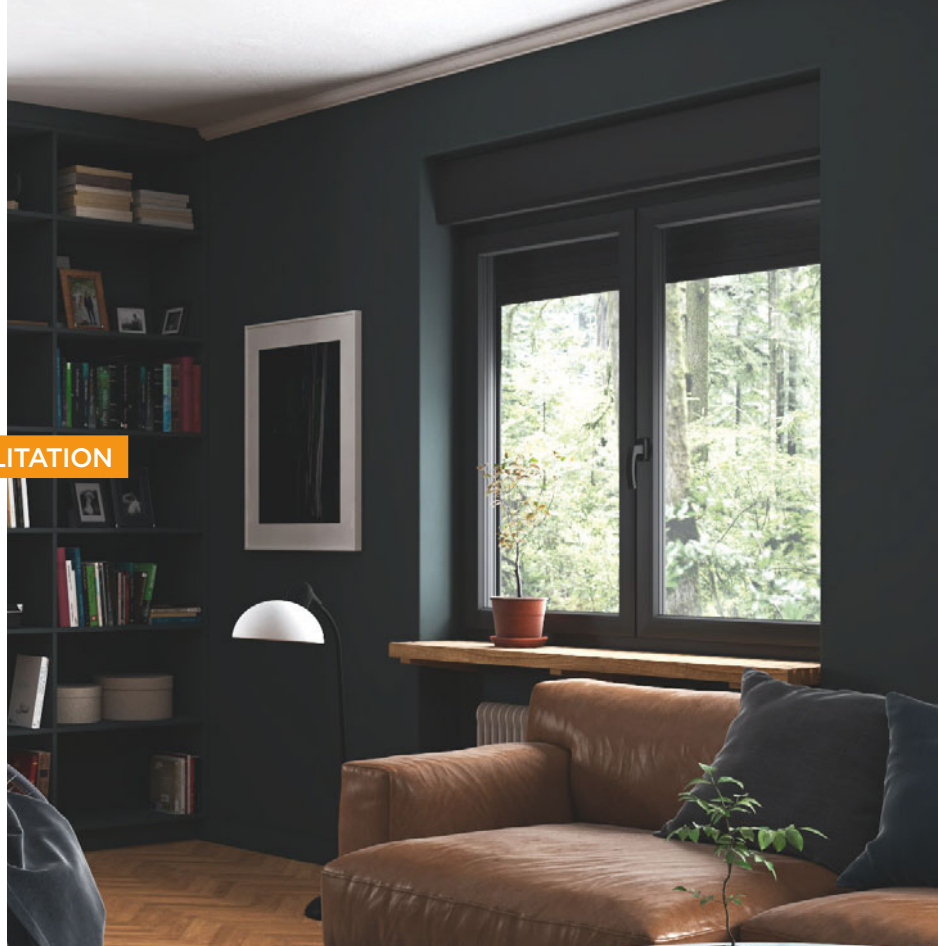

- Adaptabilité du coffre pour toutes les menuiseries SWAO PVC/Aluminium/Bois/Mixte.
- Butées invisibles.
- Sécurité accrue grâce aux verrous retardateurs à l'anti-soulèvement.
- Laquage tablier : haute résistance bord de mer (option).
- Tablier PVC ou Aluminium (lames en 37 ou 50 mm).
- Large choix de coloris.



Volet roulant

DEMI-LINTEAU

EN NEUF

- S'intègre parfaitement à l'esthétique du bâtiment.
- Confort thermique et acoustique.
- Entretien et maintenance simplifiés (accessibilité du volet par l'extérieur).
- Coulisses Aluminium en standard.
- **Invisible à l'intérieur comme à l'extérieur.**

Volet à lames orientables

DEMI-LINTEAU

EN NEUF

SWA Touch



VOLETS ROULANTS

Option lames orientables

En frappe et coulissant.
3 positions :
ouvert / aéré / fermé.

Couleurs

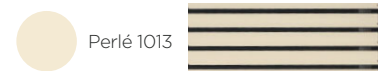
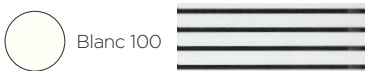

Lames orientables



Maîtrisez la lumière naturelle grâce à l'ouverture d'une lame sur deux en position horizontale. La quantité de lumière extérieure est filtrée, pour éviter les phénomènes d'éblouissement et pour vous protéger du soleil.



Préservez votre intimité La position lames orientées agit en brise-vue et permet en plein jour de voir à l'extérieur sans être vu.



Régulez la température été comme hiver pour des économies d'énergie.

















Améliorez la qualité de l'air avec une ouverture des lames orientables pour une meilleure circulation de l'air et une meilleure ventilation de votre habitation.



Adaptez vos dimensions pour une surface pouvant aller jusqu'à 3000 mm de largeur et 2350 mm de hauteur.

COMMENT PILOTER SES VOLETS ?

En neuf comme en rénovation, tous les types de manœuvres sont possibles.
Demandez conseil à votre professionnel.

COMMANDE	MANŒUVRE	somfy	DELTA DORE	BUBENDORFF LE VOLET SOLAIRE INFATIGABLE
 Radio (sans fil)	 Individuelle	 SITUO 1 IO Télécommande individuelle pour une pièce sur 1 canal.		
		 SMOOVE ORIGIN PLUM IO Commande murale radio 1 canal. 2 fonctions normale ou discrète : le volet remonte ou descend à une vitesse plus lente, ce qui le rend plus silencieux.	 COMMANDE X3D pour moteur Tymoov.	 COMMANDE Individuelle.
		 AMY SUNPROTECT IO Commande murale radio 1 canal. Gestion des protections solaires : il intègre un capteur de température.	À partir de juin 2025	
 Smartphone (wifi)	 Connectée individuelle ou centralisée	 SITUO 5 IO Télécommande individuelle, de groupe ou générale sur 5 canaux.	 COMMANDE X3D pour moteur Tymoov.	 COMMANDE HORLOGE GROUPE Jusqu'à 5 groupes de volets et 1 groupe avec 2 programmations horaires.
		 TAHOMA SWITCH Box pour gérer l'ensemble des équipements de la maison. Compatible moteurs IO et RTS.	 TYDOM HOME Box connectée pour piloter les volets roulants à l'aide d'un smartphone via l'application. Compatible avec protocole X3D.	

COMMANDE	MANŒUVRE	somfy.	BUBENDORFF LE VOLET SOLAIRE INFATIGABLE	
 Filaire	 Individuelle	 Inverseur encastré montée/descente.		
 Manuelle	 Individuelle	 Tringle oscillante	 Sangle	 Tirage direct

VOLETS ROULANTS

SWAOTouch

Guidez vos ouvertures au son de votre voix grâce à vos assistants vocaux !

Disponible sur :



Nos partenaires



Option solaire

SWAOTouch



Capteur solaire

Économique et simple à poser en rénovation (sur le coffre ou déporté)

- **Un volet roulant solaire 100% autonome** : 0 watt consommé et une autonomie préservée été comme hiver.
- **Le panneau capte l'énergie solaire** et la transforme en énergie électrique, qui recharge la batterie.
- **Une pose sans travaux de raccordement électrique**, ni de dégradation dans la décoration intérieure. Une intégration à l'habitat parfaitement exécutée.

TYPES DE MANŒUVRES

MA MAISON CONNECTÉE



Box **TYDOM**

Comment ça fonctionne ?



Le capteur
I-SECURE®

La box Tydom
(Delta Dore)

L'appli gratuite
Tydom
(Delta Dore)



1. Oscillo-
battant

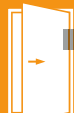

2. Ouverture à la française
porte-fenêtre
et porte d'entrée



3. Coulissant



Retrouvez
+ d'infos

sur notre plaquette
I-SECURE®
à télécharger ici

I-SECURE®

Le capteur invisible qui se connecte à votre quotidien.

Grâce au capteur I-SECURE®, relié à la box Tydom (Delta-Dore), je peux, sur mon application, garder un œil sur ma maison. Je connais l'état de mes menuiseries, je réalise des économies d'énergie et surtout je protège ma famille et mes biens !

Combinez esthétique et sécurité

ESTHÉTISME

grâce à la solution I-SECURE®

Se positionnant dans l'ouvrant (fenêtres) ou le dormant (portes) de vos menuiseries, le capteur est totalement invisible à l'œil, contrairement aux détecteurs standards du marché.



Capteur I-SECURE® invisible.



Capteur visible sur menuiserie (standard du marché)

AUTONOMIE

grâce au système à pile de votre capteur

- La pile Lithium AAA (standard) vous offre **5 ans** de tranquillité.
- Remplacez-la facilement avec le **capot à vis imperdables**.
- Changez votre pile **sans avoir à réparer** votre capteur.

FIABILITÉ/SÉCURITÉ

grâce à l'étanchéité de votre capteur (IPX4)

Le classement IPX4 d'étanchéité vous garantit une sécurité périmétrique quelles que soient les conditions climatiques.



+ DISPONIBLE SUR TOUS LES MATÉRIAUX

+ ÉCONOMIE D'ÉNERGIE

+ SÉCURITÉ DES BIENS ET DES PERSONNES

+ CONFORT

Gardez un œil sur votre habitation



1 et 2. Fenêtres et porte

Grâce à mon application et mon capteur I-SECURE®, je peux contrôler sur mon smartphone, à tout moment, l'état de mes fenêtres et de ma porte d'entrée (Alu80 ou Acier) pour savoir si tout est bien fermé.



3. Volets roulants connectés

Grâce au capteur I-SECURE®, je sais si ma fenêtre est restée ouverte, je peux descendre mon volet roulant à distance.



4. Alarme

Ma maison est mieux sécurisée, en cas d'intrusion. Mon capteur détecte l'ouverture de la fenêtre, déclenche l'alarme et me prévient via l'application.



5. Détecteur de fumée connecté

Le détecteur me prévient sur mon téléphone et/ou déclenche l'alarme en cas d'incendie et mes volets roulants s'ouvrent automatiquement.



6. Thermostat connecté

Je fais des économies d'énergie !

Grâce à un scénario dédié, je peux relier le chauffage de ma pièce à ma menuiserie. Ainsi, si j'ai laissé ma fenêtre ouverte, le radiateur de la pièce se coupe.

PORTES D'ENTRÉE





*Laissez nous
vous accompagner*

Entre esthétique et praticité, choisir sa porte n'est pas toujours aisé. SWAO vous conseille pour valoriser votre entrée et vous sentir bien protégés.



*Testez notre
simulateur!*

Visualisez votre porte
sur votre façade
en flashant ici

ALUMINIUM ET MIXTE

Alu 80 P. 66 - Mixte alu/bois P. 74 - Alu 60 P. 76 - Alu Grand Vitrage P. 80 - Porte Grand Trafic P. 82

P. 66

ACIER

P. 84

PVC

P. 92

Swaorama PVC P. 98

BOIS

P. 100

Portes de service P. 99 -
Fixes et semi-fixes P. 104 -
Quincaillerie P. 106



Contrôle qualité dans notre usine aluminium de Machecoul (44).

PORTES D'ENTRÉE

Découvrez nos projets
sur nos réseaux sociaux   

AIDE AU CHOIX

Définissez votre matériau



ALUMINIUM

Résistant, inaltérable et facile d'entretien : ce matériau offre une palette illimitée de couleurs et s'adapte au style de votre maison.



MIXTE

Charme et chaleur du bois à l'intérieur, alliés à la facilité d'entretien de l'aluminium à l'extérieur.

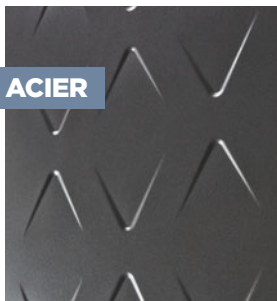

ACIER

Performances thermiques et esthétiques, avec le meilleur rapport qualité/prix du marché et un large choix de coloris.



PVC

Facile d'entretien et économique, ce matériau permet une personnalisation à l'infini.



BOIS

Chaleur et authenticité : c'est le matériau de prédilection pour le sur-mesure. Il se décline dans plusieurs finitions, essences et couleurs.

Porte pleine ou vitrée ?

Porte pleine

Vous êtes en ville et vous avez un vis-à-vis important ? Préférez une porte pleine pour vous garantir une intimité optimale.

Porte vitrée

Dans une entrée sombre, elle vous apportera une lumière naturelle bénéfique à la mise en valeur de votre accueil.



Pour un **apport de lumière** dans votre entrée, pensez aussi à une **composition avec un semi-fixe, un fixe ou une imposte vitrée.**

Envie de couleur ?

Testez la vôtre sur notre simulateur en flashant ici



Quelle poignée choisir selon votre usage ?



Poignée extérieure

Si votre porte donne sur un espace privé, privilégiez ce système de fermeture pour entrer et sortir de chez vous facilement, sans avoir besoin de vos clés.

Barre de tirage extérieure

Donne une esthétique contemporaine à votre porte.

Si elle donne sur une rue, optez pour ce type de fermeture plus sécuritaire : elle ne peut être ouverte de l'extérieur qu'avec vos clés ou l'option « accès libre » (associée à la serrure SA2P2C).



Besoin d'infos ?

Votre menuiserie SWAO est équipée d'une carte d'identité numérique dans la feuillure. Flashez le code !



Encore plus de sérénité ?

Optez pour un pack sécurité renforcée en option P.107 sur les gammes ALU 80, ACIER et Arcachon en Bois à lames.

Demandez conseil à votre professionnel.



Ce pack composé d'une serrure 2 pènes 2 crochets a pour but d'améliorer la résistance à l'effraction du bloc porte (ouvrant-dormant) associé à d'autres éléments (voir P.107).

Il est possible d'atteindre le niveau de sécurité CR2 (référence européenne certifiée et validée en laboratoire selon la norme EN1627) sur certains modèles.



Quel type de porte choisir pour votre entrée ?

Nos compositions s'adaptent à l'architecture de votre maison. Les semi-fixes, fixes ou impostes peuvent être réalisés vitrés ou pleins.

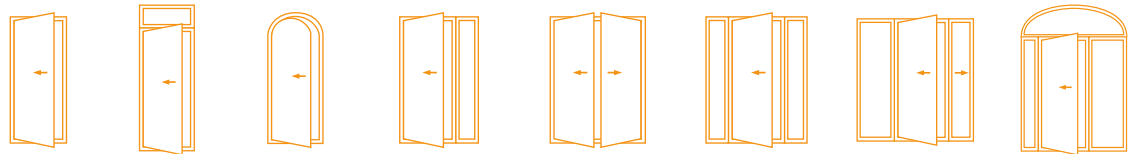

	Porte 1 vantail	Porte avec imposte	Porte cintrée	Porte avec fixe ou semi-fixe	Porte double vantaux	Porte avec 2 fixes	2 vantaux inégaux et 1 fixe	Ensemble composé avec forme
ACIER	•	•	-	•	•	•	•	-
ALU 80	•	•	-	•	•	•	•	•
ALU 60	•	•	-	*	-	*	-	-
MIXTE	•	•	•	•	•	•	•	•
AGV**	•	•	-	*	•	•	•	-
BOIS	•	•	•	•	•	•	•	•
PVC	•	•	•	*	•	•	•	•

*Seulement en fixe **Alu Grand Vitrage

Portes d'entrée ALU 80

SWA Touch

Isolation

Grâce au **panneau en fibres de bois** inséré entre 2 panneaux d'isolant thermique, vous bénéficiez d'une **excellente isolation acoustique** (36 dB)

MOONY

Décor ton inox ext. uniquement. Triple vitrage feuilleté sablé affleurant (P2A). Présentée en Gris 2900 avec fixe associé.



COSY *possible en Mixte bois/aluminium



FANTAZY



ORPHIE
*possible en Mixte bois/aluminium



ELBOT



DORMELLE



NAPILUS

ALU 80
PORTES D'ENTRÉE



- **COSY** Décors ton inox ext. uniquement. Barre de tirage, design rectangulaire avec rosace assortie. Présentée en Gris 7004 avec fixe associé.
- **FANTAZY** Superposition de 2 parements affleurants. Triple vitrage feuilleté sablé affleurant (P2A). Présentée en Gris 2800 avec fixe associé. Parement autour du vitrage en Gris 2900 (couleur unique). Décors ext. non repris à l'intérieur.
- **ORPHIE** Décors ton inox ext. uniquement. Triple vitrage feuilleté sablé affleurant (P2A). Présentée en Gris 7039.
- **ELBOT** Décors ton inox ext. uniquement. Présentée en Bleu 2700.
- **DORMELLE** Décors ton inox ext. uniquement. Triple vitrage feuilleté sablé affleurant (P2A). Présentée en Gris 7030.
- **NAPILUS** Décor ton inox central ext. uniquement. Triple vitrage feuilleté sablé affleurant (P2A). Présentée en Gris 7016.





GLOSSY *possible en Mixte bois/aluminium



CRAZY



GIRELLE



SHINY



PARTINOX



DIVINOX

- **GLOSSY** Décors ton inox ext. uniquement. Barre de tirage, design rectangulaire. Présentée en Gris DB703.
- **CRAZY** Triple vitrage feuilleté sablé (P2A). Présentée en Gris 7016.
- **GIRELLE** Décors ton inox ext. uniquement. Triple vitrage feuilleté sablé affleurant (P2A). Présentée en Gris 7035.
- **SHINY** Décor ton inox ext. uniquement. Triple vitrage feuilleté sablé affleurant (P2A). Présentée en Bleu 2700.
- **PARTINOX** Décor ton inox ext. uniquement. Triple vitrage feuilleté sablé affleurant (P2A). Présentée en Gris 2400.
- **DIVINOX** Décor ton inox ext. uniquement. Triple vitrage feuilleté sablé affleurant (P2A). Présentée en Gris 7016.



Connectez toutes
vos ouvertures
avec **I-SECURE®**
P.60



HOBBINOX

Décor ton inox ext. uniquement. Triple vitrage feuilleté sablé affleurant (P2A).
Présentée en Gris 7016.



LÉONIE

Cimaise extérieure uniquement. Sérigraphie en 7022. Double vitrage feuilleté sablé (P2A).
Porte de 900 mm avec semi-fixe de 400 mm aux décors répétants. Présentée en Bleu 2700.

Avec grille intégrée

Une véritable grille intégrée dans votre vitrage pour un rendu authentique.

Design exclusif SWAO !



JEANNE



**Pilotez
votre entrée !**

Retrouvez notre
serrure motorisée
P.109



APOLLINE

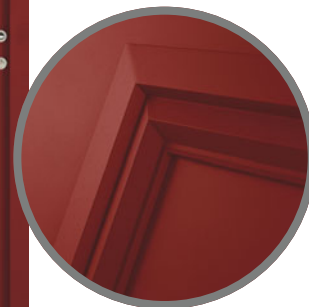
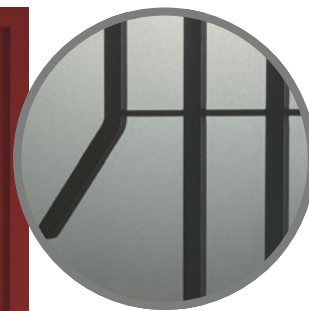

- **JEANNE** Grille intégrée en 7022. Double vitrage feuilleté sablé (P2A). Présentée en Gris 2400.
- **APOLLINE** Grille intégrée en 7022. Double vitrage feuilleté sablé (P2A). Présentée en Rouge 3004.

Avec sérigraphie

Une reproduction sérigraphiée de la grille dans un vitrage feuilleté garantissant la sécurité tout en gardant l'aspect authentique et permettant d'optimiser son budget.



SÉRAPHINE



LÉONIE



- **SÉRAPHINE** Cimaie extérieure uniquement. Double vitrage feuilleté sablé (P2A), sérigraphie Gris 9007. Présentée en Bleu 2700.
 - **LÉONIE** Cimaie extérieure uniquement. Double vitrage feuilleté sablé (P2A), sérigraphie Gris 9007. Présentée en Gris perle 2800.
- Les modèles ci-dessus avec cimaise sont disponibles dans les teintes laquées texturées du nuancier standard.



MERLIN

Envie d'une autre couleur ?
Retrouvez notre nuancier P.3



ALIÉNOR



ARIANE



MARLA
*possible en Mixte



MOSTELLE



SUZANO



MOTTA

- **MERLIN** Présentée en Gris DB703. Option bâton de maréchal (non traversant).
- **ALIÉNOR** Double vitrage feuilleté sablé (P2A), sérigraphie Gris 9007. Présentée en Brun 8019, avec semi-fixe associé.
- **ARIANE** Double vitrage feuilleté (P2A), sérigraphie Gris 9007. Présentée en Bleu 2700.
- **MARLA** Double vitrage feuilleté sablé (P2A), petits-bois, aspect plomb. Présentée en Gris 7016.
- **MOSTELLE** Double vitrage feuilleté sablé (P2A), sérigraphie Gris 9007. Présentée en Vert 6005.
- **SUZANO** Double vitrage feuilleté sablé (P2A), petits-bois, aspect plomb. Présentée en Brun 2650.
- **MOTTA** Double vitrage feuilleté sablé (P2A), sérigraphie Gris 9007. Présentée en Gris 7004.



BLENNIE *possible en Mixte bois/aluminium

Le charme de la porte Blennie réside dans la sérigraphie effet grille intégrée dans son vitrage sablé. Son esthétique et sa facilité d'entretien vous séduiront. Double vitrage feuilleté sablé (P2A), sérigraphie Gris 9007. Présentée en Noir 2100 avec fixe en dormant.

Portes d'entrée *Mixte*

Le design et la robustesse de l'Alu en extérieur, allié à la chaleur du bois en intérieur, pour un cocon doux et chaleureux.



GLOSSY MIXTE

Exclusivité des designs SWAO !
Avec fixe en dormant côté ferrage (en option),
vitrage feuilleté sablé. Présentée en Chêne naturel.



COSY MIXTE



MAKO MIXTE



ORPHIE MIXTE



SUZANO MIXTE



MARLA MIXTE



BLENNIE MIXTE



Couleurs

Existe en **2 ESSENCES** : Chêne ou Movingui et **7 TEINTES** au choix



- **COSY MIXTE** Présentée en Chêne havane. Ext. Gris 7030.
- **MAKO MIXTE** Présentée en Chêne blanchi. Ext. Rouge 3004.
- **ORPHIE MIXTE** Double vitrage feuilleté sablé (P2A), petits-bois, aspect plomb. Présentée en Chêne blanchi. Ext. Gris 7039.
- **SUZANO MIXTE** Double vitrage feuilleté sablé (P2A), sérigraphie Gris 9007. Présentée en Chêne naturel. Ext. Bleu 5003.
- **MARLA MIXTE** Double vitrage feuilleté sablé (P2A), sérigraphie Gris 9007. Présentée en Chêne moyen. Ext. Gris 7004.
- **BLENNIE MIXTE** Double vitrage feuilleté sablé (P2A). Présentée en Chêne havane. Ext. Bronze. Option bâton de maréchal.

Portes d'entrée ALU 60

SWA Touch

Meilleur rapport
qualité/prix
en rénovation sur
l'aluminium

VISTA

Rainuré 2 faces. Fixe en dormant. Présentée en Gris 7035.



JANIS



LIBERTY

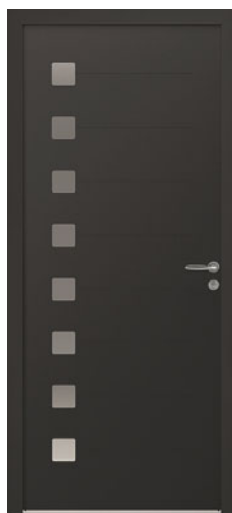

UZES



SPRAT



MAKO
*possible en Mixte



HOBBY



LUZIA



ALESIA



DIVONA



NOVIO



PARTY

- **JANIS** Décors ton inox. Présentée en Gris 9007.
- **LIBERTY** Barre de tirage. Présentée en Blanc 9016.
- **UZES** Décors ton inox ext. uniquement. Présentée en Noir 2100.
- **SPRAT** Rainuré 2 faces et triple vitrage feuilleté sablé affleurant (P2A). Présentée en Bleu 2700.
- **MAKO** Décors ton inox ext. uniquement. Présentée en Rouge 3004.
- **HOBBY** Triple vitrage feuilleté affleurant (P2A). Présentée en Blanc 9001.
- **LUZIA** Triple vitrage feuilleté sablé affleurant (P2A). Présentée en Bleu 5003.
- **ALESIA** Triple vitrage feuilleté sablé affleurant (P2A). Présentée en Gris 7035.
- **DIVONA** Triple vitrage feuilleté sablé affleurant (P2A). Présentée en Gris 2400.
- **NOVIO** Triple vitrage feuilleté sablé affleurant (P2A). Présentée en Gris 7004.
- **PARTY** Triple vitrage feuilleté sablé affleurant (P2A). Présentée en Gris DB703.



COPAL

Double vitrage feuilleté sablé. Petits-bois, aspect plomb. Présentée en Bleu 5003.
Porte associée à une menuiserie fixe en PVC laquée 5003 texturé.



SALINA



MURANO



GAVI



Envie de couleur?
Testez la vôtre sur notre simulateur
en flashant ici



- **SALINA** Double vitrage feuilleté sablé (P2A), sérigraphie Gris 9007. Présentée en Rouge 3004.
- **MURANO** Double vitrage feuilleté givré (P2A). Petits-bois, aspect plomb. Présentée en Gris 2400.
- **GAVI** Double vitrage feuilleté givré (P2A). Petits-bois, aspect plomb. Présentée en Bronze.

Portes d'entrée

ALL grand vitrage

MAKAIRE

Double vitrage feuilleté sablé (P2A) avec petits-bois collés. Soubassement de 750 mm.
Présentée en Gris 7004.



Choisissez entre 2 conceptions



+ HARMONIE

Tous les modèles Aluminium Grand Vitrage proposent :

- ouvrant de 80 mm.
- serrure 5 points de sécurité en option (SA2P2C).
- poignée rosace en standard.
- barre de tirage déportée en option.
- nouvelles fiches, permettant de meilleures performances AEV.



fiche



poignée rosace

+ LUMINOSITÉ



14% de clair de vitrage en plus

INTERLUDE NOVA

Choisissez le décor et la couleur



LAMPARO NOVA



PHOCEA NOVA



PANGA NOVA



STAN NOVA



PICAREL NOVA



SERIOLE NOVA



CORAIL NOVA



CLARESSE NOVA



MAKAIRE NOVA



BALISTE NOVA

- **INTERLUDE** et **INTERLUDE NOVA** Double vitrage feuilleté sablé (P2A). Présentée en Gris 7016.
- **LAMPARO NOVA** Double vitrage feuilleté (P2A). Motifs avec 2 nuances de sablé. Présentée en Rouge 3004.
- **PHOCEA NOVA** Double vitrage feuilleté (P2A). Motifs avec 2 nuances de sablé. Présentée en Gris 7016.
- **PANGA NOVA** Double vitrage feuilleté (P2A). Motifs avec 2 nuances de sablé. Présentée en Brun 2650.
- **STAN NOVA** Double vitrage feuilleté sablé (P2A) et lignes horizontales transparentes. Présentée en Bleu 5003.
- **PICAREL NOVA** Double vitrage feuilleté (P2A). Motifs avec 2 nuances de sablé. Présentée en Bronze.
- **SERIOLE NOVA** Double vitrage feuilleté (P2A). Motifs avec 2 nuances de sablé. Présentée en Gris 7039.
- **CORAIL NOVA** Double vitrage feuilleté (P2A). Motifs avec 2 nuances de sablé. Présentée en Gris 7035.
- **CLARESSE NOVA** Double vitrage feuilleté sablé (P2A). Soubassement de 750 mm. Présentée en Gris 7016.
- **MAKAIRE NOVA** Double vitrage feuilleté sablé (P2A). Soubassement de 750 mm. Présentée en Gris 7016.
- **BALISTE NOVA** Double vitrage feuilleté (P2A) avec motifs sablés «lignes horizontales» avec 2 traverses intermédiaires (section 45 mm). Présentée en Gris 2800.

Retrouvez ici toutes les esthétiques dans les 2 conceptions, en vidéo



AGV

PORTES D'ENTRÉE

Porte grand trafic

LA SOLUTION OUVRANT EXTÉRIEUR

DU LUNDI AU SAMEDI 13H>18H30

SWA Touch



Gâche basse

Du semi-fixe solidaire du seuil (à poser directement sur sol fini)



LE CHOIX DES ACCESSOIRES



POIGNÉE AILERON
Hauteur
300 mm.

POIGNÉE DEMI-LUNE
Entraxe
300 mm.



BARRE DE TIRAGE
Alu : 1 ml ou 2 ml
(noire ou blanche).
Inox : 2 ml.



POIGNÉE SUR PLAQUE
Avec béquille.

POIGNÉE ROSACE



FERME PORTE À GLISSIÈRE*
Freinage à l'ouverture réglable. À-coup final accélérable (7° - 0°). Fermeture entièrement contrôlée avec vitesse réglable. Retardement à la fermeture.
(*Existe en 2 versions en fonction des dimensions de la porte)

POIDS DE LA PORTE MAXI : 110 KG
HAUTEUR MAXI : 2390 MM
LARGEUR MAXI : 1350 MM



BARRE ANTI-PANIQUE
Conforme à la NF EN 1125.

(A) (C)



PUSH BARRE ANTI-PANIQUE
Conforme à la NF EN 1125.

(B) (A)



PAUMELLE 3D
En applique.

PAUMELLE 3D
Déportée en applique, utilisée pour l'option anti pince-doigts niveau 1.

VUE INTÉRIEURE **VUE EXTÉRIEURE**



CRÉMONE POMPIER OUVERTURE EXTÉRIEURE
Conforme à la NF EN 179.

BANDEAU MAGNÉTIQUE
Conforme à la NF S 61 937.

Porte à profils renforcés, adaptée pour les bâtiments tertiaires, bâtiments commerciaux, résidentiels collectifs et tous bâtiments accueillant du public.



AEV
A*4 E*7B V*C2

Ud
1,7

Sw
0,42

TLw
0,55

Pour une porte 2 vantaux H 2250 x L 1900 mm avec un double vitrage de 28 mm 44,2/16wena/4FE

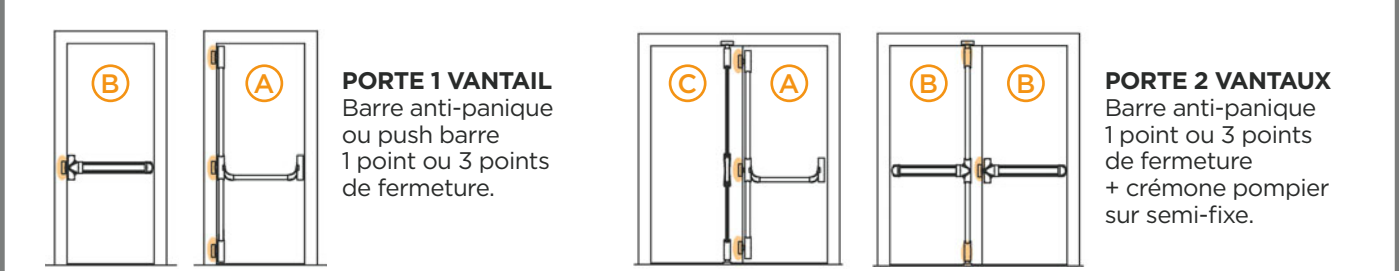

PORTE 1 VANTAIL
Barre anti-panique ou push barre
1 point ou 3 points de fermeture.

PORTE 2 VANTAUX
Barre anti-panique
1 point ou 3 points de fermeture
+ crémone pompier sur semi-fixe.

Portes d'entrée ACIER

**Serrure
avec clavier
à codes**

(disponible
en option à partir
d'avril 2025)

MINGAO

Barre de tirage traversante extérieure (en option). Présentée en Gris 7016.



DADDY



CARASSIN



BOTIA



ARUS



KHEOPS

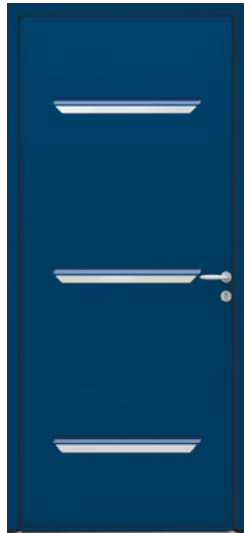

AGOUTI



SILVER MAORY

inserts inox

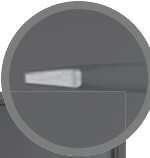

NÉMO



ANGLE ACIER 48

Une conception qui assure une réelle performance thermique de votre porte : ouvrant monobloc épaisseur 48 mm sur cadre bois assurant la rupture de pont thermique.



48 mm

- **DADDY** Présentée en Blanc 9016.
- **CARASSIN** Barre de tirage extérieure traversante (serrure SA2P2C). Présentée en Gris 2900.
- **BOTIA** Décors ton inox ext. uniquement. Présentée en Rouge 3004.
- **ARUS** Présentée en Noir 2100.
- **KHEOPS** Lignes en chevron. Présentée en Gris 7004.
- **AGOUTI** Décors ton inox ext. uniquement. Présentée en Bleu 5003.
- **SILVER MAORY** Inserts finition Silver ext. uniquement. Présentée en Gris 7016.
- **NÉMO** Décors ton inox ext. uniquement. Présentée en Gris 7016.



TEDDY-19



SILVER DAISY-19



Zoom d'un modèle
avec vitrage affleurant.

CONCEPTION AVEC VITRAGE AFFLEURANT

Elle offre une finition
esthétique et fluide
grâce à une technique
appelée **le soyage**, qui
permet l'affleurement
entre le parement
extérieur et le vitrage.



MOOREA-19



TAHITI-19



SILVER PALAOS-19



ASTEN-19

- **TEDDY-19** Vitrage affleurant feuilleté sablé (P2A). Présentée en Gris 7016.
- **SILVER DAISY-19** Inserts finition Silver ext. uniquement. Vitrage affleurant feuilleté sablé (P2A). Présentée en Gris 7004.
- **MOOREA-19** Vitrage affleurant feuilleté sablé (P2A). Présentée en Bleu 5003.
- **TAHITI-19** Vitrage affleurant feuilleté sablé (P2A). Présentée en Blanc 9016.
- **SILVER PALAOS-19** Vitrage affleurant feuilleté sablé (P2A). Inserts finition Silver ext. uniquement. Présentée en Blanc 9016.
- **ASTEN-19** Vitrage affleurant feuilleté sablé (P2A). Présentée en Gris 7039.



ZINGA



NAYADA



BUKA



PAGO



MIRANDELLE



MANGAIA

ACIER

PORTES D'ENTRÉE

- **ZINGA** Double vitrage feuilleté sablé (P2A) et lignes horizontales sérigraphiées Noir 9005. Présentée en Gris 7039.
- **NAYADA** Présentée en Gris 7030.
- **BUKA** Vitrage affleurant feuilleté sablé (P2A). Présentée en Gris 7035.
- **PAGO** Présentée en Bleu 2700.
- **MIRANDELLE** Décors ton inox ext. uniquement. Présentée en Bleu 2700 avec fixes latéraux et imposte en vitrage sablé feuilleté (P2A).
- **MANGAIA** Vitrage affleurant feuilleté sablé (P2A). Présentée en Gris 2900.



ENNA-19



KUBIKA-19



TEDDINOX-STYLE



poignée
rosace



vitrage affleurant

BANABA



TAHINOX

- **ENNA-19** Décors ton inox ext. uniquement. Vitrage affleurant feuilleté sablé (P2A). Présentée en Gris 2900.
- **KUBIKA-19** Vitrage affleurant feuilleté sablé (P2A). Présentée en Gris 7030.
- **TEDDINOX-STYLE** Décors ton inox sur le vitrage ext. uniquement. Vitrage feuilleté sablé (P2A). Présentée en Gris 7022.
- **BANABA** Vitrage affleurant feuilleté sablé (P2A). Présentée en Gris 9007.
- **TAHINOX** Décor ton inox sur le vitrage ext. uniquement. Vitrage affleurant feuilleté sablé (P2A). Présentée en Gris 7016.

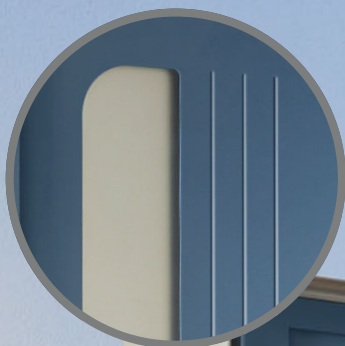

ACIER

PORTES D'ENTRÉE



Retrouvez
notre large choix
de **vitrages**
et de **finitions**
P.116

TAKEO

Vitrage affleurant feuilleté sablé (P2A). 2 fixes en dormant. Présentée en Bleu 2700.



Connectez toutes vos ouvertures avec **I-SECURE®** P.60



SWA Touch



Cimaise extérieure

CATANE

Vitrage feuilleté sablé (P2A). Modèle avec cimaise extérieure dans les teintes laquées texturées du nuancier standard. Présentée en Gris 7022. Sérigraphie en Gris 7022.



TRIESTE



MERIDIANE



CALGARY



AURORA



ABLETTE



VAIRON



YIANNIS



LOFT

- **TRIESTE** Modèle avec cimaise extérieure uniquement dans les teintes laquées texturées du nuancier standard. Présentée avec son semi-fixe en Bleu 5003.
- **MERIDIANE** Ouvrant post-formé 2 faces. Vitrage givré avec petits-bois aspect plomb. Présentée en Blanc 9016.
- **CALGARY** Vitrage givré (P2A). Ouvrant post-formé 2 faces, avec petits-bois aspect plomb. Présentée en Brun 8019.
- **AURORA** Vitrage feuilleté (P2A). Ouvrant post-formé 2 faces, vitrage givré demi-lune avec petits-bois aspect plomb. Présentée en Rouge 3004.
- **ABLETTE** Double vitrage feuilleté givré (P2A) et petits-bois aspect plomb. Soubassement post-formé 2 faces. Présentée en Gris 7016.
- **VAIRON** Ouvrant post-formé 2 faces. Double vitrage feuilleté sablé (P2A) et décors sablés. Soubassement post-formé 2 faces. Présentée en Gris 7039.
- **YIANNIS** Ouvrant post-formé 2 faces. Présentée en Gris 7004.
- **LOFT** Double vitrage feuilleté sablé affleurant (P2A). Présentée en Gris 9007.

Portes d'entrée PVC



ANCOLIE



GALIUM



FOLIS



OXALIS



ORPIN



DRABA



ELME

- **ANCOLIE** Décors vitrés sablés affleurants.
- **GALIUM** Design exclusif. Vitrage feuilleté sablé (P2A).
- **FOLIS** Vitrage feuilleté sablé affleurant (P2A). Décors ton inox en option (ext. et int.).
- **OXALIS** Vitrage feuilleté sablé affleurant (P2A). Décors ton inox en option (ext. et int.).
- **ORPIN** Vitrage feuilleté sablé affleurant (P2A). Décors ton inox en option (ext. et int.).
- **DRABA** Décors vitrés sablés affleurants.
- **ELME** Vitrage feuilleté sablé (P2A). Décors ton inox en option (ext. et int.). Présentée en Gris 7016 plaxé.



BELAIR



CADIX



EOLE



CYCLONE



SOLANO



IONIS



MALAGA

- **BELAIR** Porte grand vitrage avec sérigraphie en RAL 9007 intégrée dans le vitrage feuilleté (P2A).
- **CADIX** Vitrage feuilleté sablé (P2A) aux lignes verticales.
- **EOLE** Vitrage feuilleté sablé affleurant (P2A).
- **CYCLONE** Vitrage feuilleté sablé affleurant (P2A). Décors ton inox en option (ext. et int.).
- **SOLANO** Vitrage feuilleté sablé affleurant (P2A). Décors ton inox en option (ext. et int.).
- **IONIS** Double vitrage feuilleté sablé affleurant (P2A).
- **MALAGA** Vitrage feuilleté sablé (P2A) 3 lignes horizontales.



Retrouvez
notre large choix
de **coloris PVC**
P.98

FLORA

Moules cossues aluminium thermolaquées 2 faces. Vitrage sérigraphié (P2A).





BELLIS



CÈDRE



NARVAL



CITELLE-V



CITELLE-P



CARVI



CARVI-B



SYLVESTRE



SYLVESTRE-B

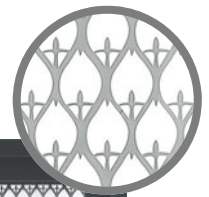

PVC
PORTES D'ENTRÉE

- **BELLIS** Moulures cossues aluminium thermolaquées. Possibilité de bâton de maréchal ton inox en option.
- **CÈDRE** Vitrage feuilleté sablé (P2A) avec petit-bois aspect plomb. Moulures cossues aluminium thermolaquées. Possibilité de bâton de maréchal ton inox en option.
- **NARVAL** Moulures ext./int. Vitrage delta clair.
- **CITELLE-V** Moulures 2 faces. Vitrage delta clair avec petit-bois aspect laiton (en option).
- **CITELLE-P** Moulures 2 faces.
- **CARVI** Panneau plate-bande 2 faces. Vitrage feuilleté sablé (P2A).
- **CARVI-B** Panneau plate-bande 2 faces. Vitrage feuilleté sablé (P2A) avec cimaise et bouton.
- **SYLVESTRE** Panneau plate-bande 2 faces. Vitrage sérigraphié (P2A). Présentée en Gris 7016 plaxé.
- **SYLVESTRE-B** Panneau plate-bande 2 faces. Vitrage sérigraphié (P2A) avec cimaise et bouton. Présentée en Gris 7016 plaxé.



CAPARIS-P



CAPARIS 1



CAPARIS 2



BARDANE 1



BARDANE 2



BARDANE 3

Composez votre porte

Pleine, mi-vitrée, avec traverse...



ANÉMONE



IRIS



PRÊLE

- **CAPARIS-P** Panneaux lisses 2 faces ext./int.
- **CAPARIS 1** Vitrage feuilleté sablé (P2A) et panneau de soubassement (hauteur 860 mm) avec montant central.
- **CAPARIS 2** Deux vitrages feuilleté sablé (P2A) et panneau de soubassement (hauteur 860 mm) avec montant central.
- **BARDANE 1** Vitrage feuilleté sablé (P2A) et panneau de soubassement plein (hauteur 400 mm).
- **BARDANE 2** Vitrage feuilleté sablé (P2A) et panneau de soubassement plein (hauteur 860 mm).
- **BARDANE 3** Deux vitrages feuilleté sablé (P2A) séparés par une traverse intermédiaire (hauteur 860 mm et vitrage).
- **ANÉMONE** Vitrage feuilleté sablé (P2A) sérigraphie RAL 9007 et panneau de soubassement (hauteur 860 mm).
- **IRIS** Deux vitrages feuilleté sablé (P2A) sérigraphie RAL 9007 et panneau de soubassement (hauteur 860 mm) avec montant central.
- **PRÊLE** Vitrage feuilleté sablé (P2A) sérigraphie RAL 9007 et panneau de soubassement avec montant central. Présentée en Gris 7016 plaxé.



MELISSE-P



MELISSE



SILENE 1



SILENE 2



HIRONDELLE 2













HIRONDELLE 1



HIRONDELLE 3

- **MELISSE-P** Panneaux plate-bande ext./int. (hauteur 860 mm) avec traverse intermédiaire.
- **MELISSE** Vitrage feuilleté sablé (P2A). Panneaux isolés plate-bandes 2 faces avec panneau de soubassement (hauteur 860 mm).
- **SILENE 1** Vitrage feuilleté sablé (P2A). Panneau plate-bande 2 faces et petits-bois incorporés. 9 carreaux.
- **SILENE 2** Vitrage feuilleté sablé (P2A). Panneau plate-bande 2 faces double cadre à congés et petits-bois incorporés. 6 carreaux.
- **HIRONDELLE 2** Vitrage feuilleté sablé (P2A) 4 carreaux. Châssis haut ouvrant oscillo-battant. Esthétique identique ext./int. 2 cadres moulurés collés face ext. De nombreuses possibilités de personnalisation : mi-vitrée, avec traverse, soubassement lisse ou plate-bande, petits-bois incorporés.
- **HIRONDELLE 1** Vitrage feuilleté sablé (P2A). Châssis haut ouvrant oscillo-battant. 1 cadre mouluré collé face ext. plaxé chêne doré.
- **HIRONDELLE 3** Vitrage feuilleté sablé (P2A) 4 carreaux collés face ext. Châssis haut ouvrant oscillo-battant. Panneau plate-bande 2 faces.

SWAORAMA

MODÈLES	Teinté masse			Plaxé						Laqué	PAGE	
	 Blanc 9016	 Blanc crème 9001	 Gris 7047	 Chêne Doré	 Gris 7016	 Acajou	 Chêne Irlandais	 Chêne doré / Blanc	 Gris 7016 / Blanc	 Acajou / Blanc		 Nuancier SWAO
Les contemporaines												
ANCOLIE	100% harmonie	•										92
CYCLONE		•			•				•			93
DRABA	100% harmonie	•										92
ELME		•			•				•			92
EOLE		•			•				•			93
FOLIS		•			•				•			92
GALIUM		•										92
IONIS		•			•				•			93
ORPIN	100% harmonie	•										92
OXALIS		•										92
SOLANO		•			•				•			93
Les classiques												
BELLIS		•										95
CARVI		•			•	•		•	•	•		95
CARVI-B		•			•	•		•	•	•		95
CEDRE		•										95
FLORA		•										94
NARVAL		•										95
CITELLE-V		•			•	•	•	•	•	•		95
CITELLE-P		•			•	•	•	•	•	•		95
SYLVESTRE		•			•	•	•	•	•	•		95
SYLVESTRE-B		•			•	•	•	•	•	•		95
Les modulables												
ANÉMONE		•	•	•	•	•	•	•	•	•	•	96
BARDANE 1		•	•	•	•	•	•	•	•	•	•	96
BARDANE 2		•	•	•	•	•	•	•	•	•	•	96
BARDANE 3		•	•	•	•	•	•	•	•	•	•	96
BELAIR		•	•	•	•	•	•	•	•	•	•	93
CADIX		•	•	•	•	•	•	•	•	•	•	93
CAPARIS-P		•	•	•	•	•	•	•	•	•	•	96
CAPARIS 1		•	•	•	•	•	•	•	•	•	•	96
CAPARIS 2		•	•	•	•	•	•	•	•	•	•	96
HIRONDELLE 1		•			•			•				97
HIRONDELLE 2		•			•			•				97
HIRONDELLE 3		•			•			•				97
IRIS		•	•	•	•	•	•	•	•	•	•	96
MALAGA		•	•	•	•	•	•	•	•	•	•	93
MELISSE-P		•			•	•	•	•	•	•	•	97
MELISSE		•			•	•	•	•	•	•	•	97
PRÊLE		•	•	•	•	•	•	•	•	•	•	96
SILENE 1		•			•	•	•	•	•	•	•	97
SILENE 2		•			•	•	•	•	•	•	•	97

100% harmonie accord parfait du design porte d'entrée/porte de garage.

La teinte choisie influence directement la température de sa surface et de ses accessoires (barre de tirage...). Les teintes foncées absorbent la chaleur ; en cas d'exposition directe au soleil, la porte et les quincailleries, comme tous produits métalliques et foncés, peuvent atteindre des températures élevées pouvant provoquer des brûlures.

Portes de service



PSH-19

PORTES DE SERVICE



ALU

PSPA 60

PSVA 2



ACIER

PSP

PSH-19



PVC

PSO

PSP-PVC

- **PSPA 60** Ouvrant de 60 mm d'épaisseur.
- **PSVA 2** Vitrage feuilleté sablé (P2A) affleurant.

- **PSP** Ouvrant traité anti-corrosion, de 48 mm.
- **PSH-19** Ouvrant traité anti-corrosion, de 48 mm avec vitrage feuilleté sablé (P2A) affleurant.

- **PSO** Vitrage (P2A).
- **PSP-PVC** Profil d'ouvrant de 70 mm avec panneau de 28 mm.

Portes d'entrée BOIS



ARCACHON

Avec ses lignes épurées, cette porte chêne, à lames massives avec singularités, s'harmonisera avec tous vos projets. Son épaisseur d'ouvrant de 94 mm vous apportera du confort thermique et de la sécurité. Présentée en Chêne Essentiel.

Ce modèle est susceptible d'évoluer vers une conception avec plus de singularités reflétant le veinage naturel du bois révélant l'authenticité du matériau, pour un choix plus responsable limitant l'utilisation des ressources (avril 2025).

EXTÉRIEUR

INTÉRIEUR



Chêne intense



Chêne blanchi

Couleurs Arcachon

EXTÉRIEUR



INTÉRIEUR



Les contemporaines



MARDORE



ARGENS



SWAO'mesures*

Une demande particulière en Bois ? Demandez conseil à notre partenaire et l'équipe SWAO.

*Tout est possible !



MABLY



VICHY

- **MARDORE** Porte en Bois exotique clair présentée en Gris 7016.
- **ARGENS** Double vitrage feuilleté sablé (P2A). Porte en Bois exotique clair présentée en Bleu 5010.
Schéma composition ARGENS : 1 vantail 900 mm de largeur + 2 fixes en dormant de 200 mm + imposte cintrée vitrée dormant avec flèche cintrée surbaissé + petits-bois, 2500 mm bas de flèche.
- **MABLY** Porte en Bois exotique clair présentée en Gris 7047.
- **VICHY** Rainurée 2 faces. Présentée en Movingui.

BOIS
PORTES D'ENTRÉE

Portes sur-mesure BOIS



Les traditionnelles

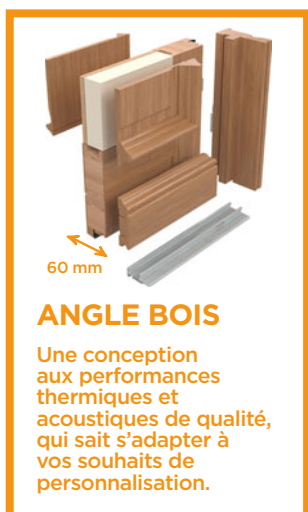

EVENOS

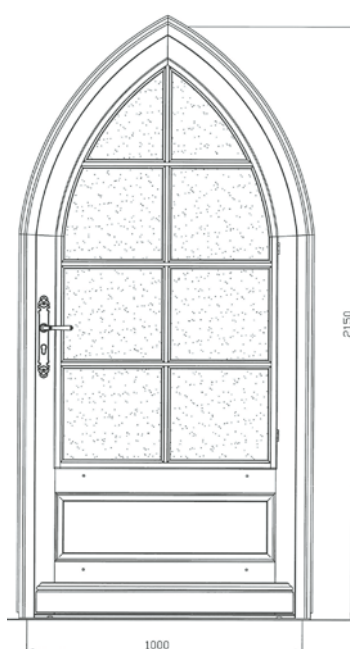

CHASSY



SWAO'mesures*

Une demande particulière en Bois ? Demandez conseil à notre partenaire et l'équipe SWAO.

*Tout est possible !



BEAUSSET



LORRIS



SANARY



SUR-MESURE



Possibilité de récupérer et de restaurer votre ancienne grille.



BOIS
PORTES D'ENTRÉE

- **EVENOS** Possibilité de composer en 4, 6 ou 9 carreaux. Double vitrage feuilleté sablé (P2A). Movingui ou Chêne, présentée en Gris 7016 – Possibilité de porte tiercée cintrée quelle que soit la valeur d'un cintré.
Schéma composition EVENOS : ouvrant en forme d'ogive, avec petits-bois et soubassement modifié.
- **CHASSY** Esthétique identique ext/int, présentée en Bois exotique clair.
- **BEAUSSET** Vitrage delta clair sur châssis ouvrant, grille fixe. Présentée en Gris 7039.
Schéma composition BEAUSSET : 2 vantaux égaux, Imposte angles arrondis avec grilles extérieures, 2 châssis ouvrants dans l'imposte.
- **LORRIS** Vitrage Imprimé 200. Les portes bois demi-vitrées à grille vous offrent la possibilité d'aérer votre maison grâce au châssis ouvrant. Présentée en Bleu 5003 – Porte tiercée présentée avec un semi-fixe semi vitré.
- **SANARY** Vitrage delta clair sur châssis ouvrant, grille fixe permettant une ventilation naturelle. Movingui ou chêne, présentée en Rouge 3004, avec une imposte en faux ouvrant H 450 mm (porte H 2 150 mm).
Sur-mesure : base SANARY + reprise de grille. H 2310 x L 940. Présentée en Bleu canard 5003 texturé, intérieur chêne blanchi.
Schéma composition SANARY : avec imposte en flèche de 150 mm, adaptation des grilles d'origine + boîte aux lettres dans le panneau de soubassement.

Portes d'entrée semi-fixes et fixes en battant

Notre savoir-faire vous permet de personnaliser votre entrée selon vos goûts et vos besoins.

Semi-fixes et fixes **ALU 80**



Vitré
Semi-fixe
grand vitrage.
Vitrage P2A
sablé (sans
petit bois).
Association :
Blennie,
Motta,
Mostelle



1/2 vitré
Semi-fixe
1/2 vitré.
Vitrage P2A
sablé (sans
petit bois).
Association :
Blennie,
Mostelle



Aliénor
Semi-fixe vitré
avec cadres
moulurés
2 faces.
Vitrage P2A
sablé avec
motifs
sérigraphiés
Gris 9007.



Ariane
Semi-fixe vitré
avec cadres
moulurés
2 faces.
Vitrage P2A
sablé avec
motifs
sérigraphiés
Gris 9007.



Léonie
Semi-fixe vitré
avec cadres
moulurés
2 faces et
cimaise
extérieure.
Vitrage P2A
sablé avec
motifs
sérigraphiés
Gris 9007.



Vitré affleurant
Semi-fixe,
triple vitrage
affleurant.
Vitrage P2A
sablé (sans décor,
ni petit bois).
Association :
Divinox, Partinox,
Hobbinox, Shiny,
Moony, Crazy,
Dormelle, Dundy,
Fantasy, Girelle,
Glossy, Napilus,
Orphie, Elbot,
Cosy



Plein
Semi-fixe,
plein, lisse,
sans décor.
Association :
Crazy,
Dormelle,
Girelle,
Napilus,
Orphie, Elbot



Merlin
Ouvrant
avec cadres
moulurés
2 faces.



Glossy
Semi-fixe, avec
profil décoratif
ton inox
face extérieure.



Cosy
Semi-fixe,
rainuré 2 faces
avec décor
ton inox
face extérieure.



LA SOLUTION COIN MOUCHOIR

Très intéressante dans les cas de maçonnerie cintrée, cette solution offre la possibilité en **ALU 80** de conserver cet aspect cintré extérieur, tout en restant droite et esthétique à l'intérieur.

Ainsi, vous préservez les qualités de la conception **ALU 80** : performances thermiques et acoustiques de haut niveau, ainsi qu'une grande facilité d'entretien.

Semi-fixes et fixes **MIXTE**



Blennie Mixte
Ouvrant avec
cadres moulurés
2 faces.
Vitrage P2A
sablé avec
motifs
sérigraphiés
Gris 9007.



Orphie Mixte
Ouvrant plein.



Mako Mixte
Ouvrant plein,
décor rainuré
(sans
décor inox).



Glossy Mixte
Ouvrant plein.



Cosy Mixte
Ouvrant plein.

Semi-fixes et fixes **ACIER**



Un semi-fixe vous permet de gagner en largeur de passage



Tara et Tara-19
Vitrage sablé finition affleurant sans parclose sur modèle -19.
Association : **Agouti*, Arus*, Asten-19, Banaba, Botia*, Buka, Calgary, Carassin*, Daddy*, Silver Daisy-19*, Enna-19*, Kheops, Kubika-19*, Loft, Mangaia, Silver Maory*, Mingao*, Mirandelle*, Moorea-19, Nayada*, Nemo*, Pago*, Silver Palaos-19, Serran, Tahiti-19*, Tahinox*, Takeo, Teddy-19*, Teddinox*, Yiannis*, PSP*, PSH-19***



Alta
Plein lisse.
Association : **Agouti*, Arus*, Asten-19, Banaba, Botia*, Buka, Calgary, Carassin*, Daddy*, Silver Daisy-19*, Enna-19*, Kheops, Kubika-19*, Loft, Mangaia, Silver Maory*, Mingao*, Mirandelle*, Moorea-19, Nayada*, Nemo*, Pago*, Tahiti-19*, Tahinox*, Takeo, Teddy-19*, Teddinox*, Yiannis*, PSP*, PSH-19***



Dillon
Vitrage sablé.
Association : **Arus*, Kheops, Kubika-19*, Moorea-19, PSP*, PSH-19***



Gama
Vitrage givré et petit bois aspect plomb.
Association : **Aurora, Méridiane**



Nola
Vitrage givré et petit bois aspect plomb.
Association : **Calgary**



Omaha
Plein postformé 2 faces.
Association : **Aurora, Calgary, Méridiane**



Trieste
Plein avec cadres moulurés 2 faces, cimaise extérieure.
Association : **Blennie, Motta, Mostelle**

Semi-fixes et fixes **BOIS**



Arcachon
Plein
(voir P.100)



Grand vitrage mouluré
Association : **Sanary, Beausset**



2 vitres moulurées
Association : **Sanary, Beausset**



Mi-vitré mouluré
Association : **Sanary, Beausset**



Evenos



Plein
Association : **Sanary, Beausset**



Vichy



2 vitres moulurées
Association : **Chassy, Lorris**



Mi-vitré mouluré
Association : **Chassy, Lorris**



Lorris



Plein mouluré
Association : **Chassy, Lorris**



Plein rainuré
Association : **Argens, Mably**



Grand vitrage
Association : **Argens, Mably, Mardore**

LES OPTIONS DE QUINCAILLERIE

Serrures multi-points

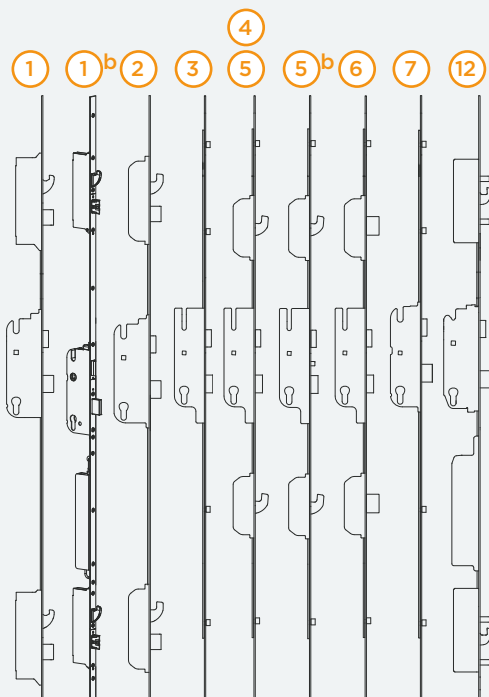

Barilletts



Domotique



Fiches



Paumelles

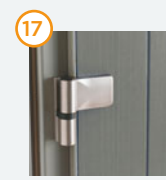

Poignées

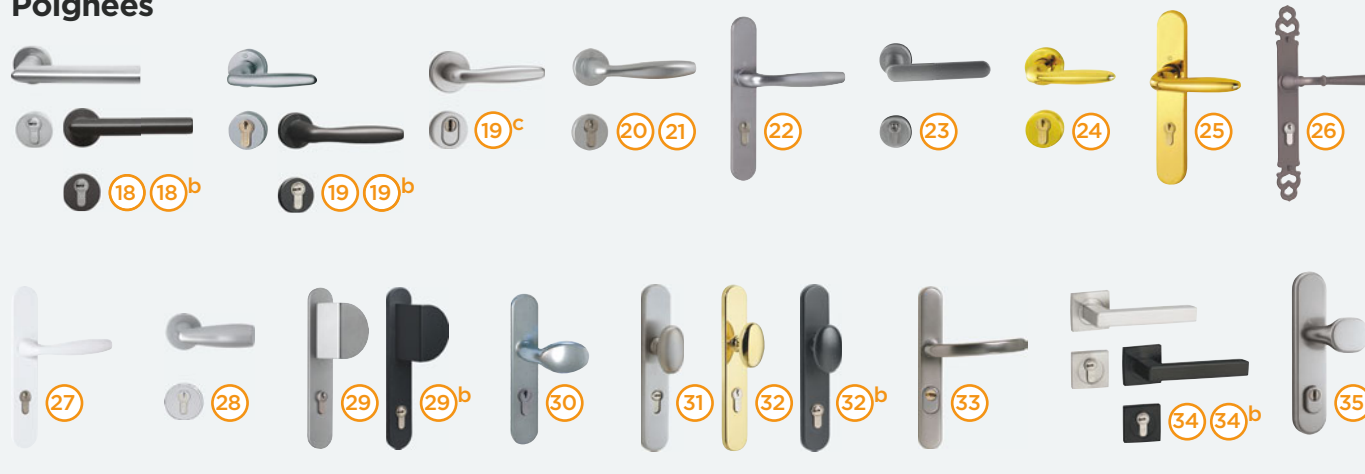

Autres accessoires

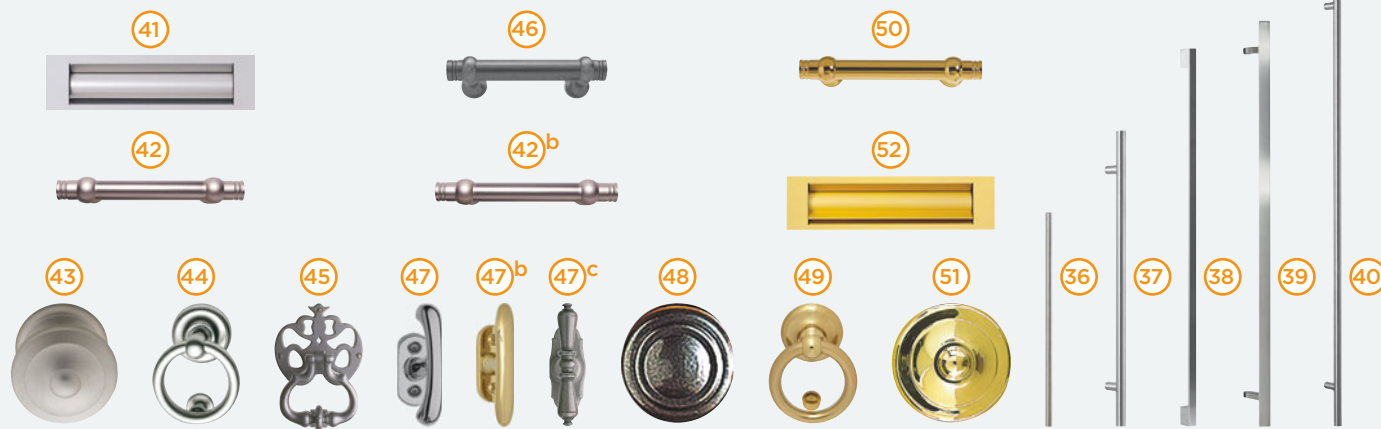

		ALU		Grand Vitrage	MIXTE	ACIER	PVC	BOIS			
		80	60					Menuisé	Exotique clair	À lames	
Serrures	1	Serrure automatique 2 pènes, 2 crochets SA2P2C, option possible «accès libre»	●	○	○					●	
	1b	Serrure automatique 2 pènes, 2 crochets SA2P2C, version déverrouillage motorisé, option possible «clavier à codes» (avril 2025)									
	2	Serrure manuelle 2 pènes, 2 crochets SM2P2C avec gâche électrique ou pivotante, ouverture à la clé	○	○						○	
	3	Serrure à relevage, 4 rouleaux SR4R		●	●		●	●		●	
	4	Serrure à relevage, 2 rouleaux, 2 crochets SR2R2C				●	○		●	○	
	5	Serrure à relevage, 2 rouleaux, 2 crochets SR2R2C version A2P*					○		○	○	
	5b	Serrure automatique, 2 rouleaux, 2 crochets SA2R2C version A2P*	○	○		○					
6	Serrure automatique, 2 rouleaux, 2 pènes massifs						○				
7	Serrure manuelle, 4 rouleaux, SM4R, ouverture à la clé				○	○ GAE	○	○	○		
Barillet	8	Barillet débrayable avec carte de réapprovisionnement, 5 clés au logo SWAO (existe avec ou sans bouton moleté)	●	○	●	●	○	○	●	○	●
	9	Barillet standard format européen, 3 clés		●			●	●		●	
	10	Barillet haute sécurité débrayable, 5 clés avec carte de propriété (existe avec ou sans bouton moleté)	○	○	○	○	○	○	○	○	○
	11	Barillet de sécurité BKS A2P* débrayable, 4 clés et carte de propriété (existe avec ou sans bouton moleté) (uniquement avec serrure A2P*)	○	○		○	○		○	○	○
Domotique	12	Serrure motorisée (lecteur d'empreintes, carte main libre, radio commande, lecteur badge, clavier à code... Voir options P. 108-109)	○								○
Sécurité	13	Pack sécurité A2P* (barillet BKS A2P*, serrure SR2R2C A2P* (5) ou SA2R2C (6))	○	○		○	○		○	○	
	14	Pack sécurité renforcé, barillet haute sécurité* (10), fiches spécifiques (16) serrure SA2P2C (1), poignée rosace ou tirage spécifique, renfort de gâche spécifique... Voir détail page 65	○				○				○
Fiches	15	Fiche standard, réglable 3 dimensions	●	●	●	●	●	●	●	●	●
	16	Fiches SFS, ton inox	○								
	17	Fiche renforcée Dr Hahn, ton inox ou blanc						○			
Poignées	18	Poignée rosace, contemporaine, ton inox	●	○		●	○			●	
	18b	Poignée rosace, contemporaine noir	○								
	19	Poignée rosace, classique, ton inox	●			●	○ SA2P2C	○ ou blanc	○	●	
	19b	Poignée rosace, classique noir	○				○				
	19c	Poignée rosace, sécurité ton inox	○				○				
	20	Poignée rosace, ton argent					●				
	21	Poignée rosace, ton inox		●							
	22	Poignée sur plaque, ton inox	○	○ SA2P2C		○	○	○	○	○	○
	23	Poignée rosace, ton inox			●						
	24	Poignée rosace, ton laiton	○	○		○		○	○	○	
	25	Poignée sur plaque, ton laiton						○			
	26	Poignée sur plaque, ton rustique							●	●	
	27	Poignée sur plaque, blanche						●			
	28	Poignée courte, ton inox (associée à une barre de tirage)	○	○		○	○				
	29	Poignée de tirage aileron, ton inox	○	○			○				
	29b	Poignée de tirage aileron, noir	○				○				
	30	Poignée de tirage bouton déporté, ton inox (pour SA2P2C)					○				
	31	Poignée de tirage ronde, ton inox	○	○		○			○	○	
	32	Poignée de tirage ronde, ton laiton	○	○		○			○	○	
	32b	Poignée de tirage ronde, noir	○								
33	Poignée à plaque de sécurité (associée au pack sécurité Acier)					○					
34	Poignée rosace design, ton inox	○								●	
34b	Poignée rosace design, noir									○	
35	Poignée de tirage de sécurité					○					
Autres accessoires	36	Barre de tirage cylindrique, ton inox 600 mm					○				
	37	Barre de tirage cylindrique, ton inox 950 mm	○	○		○	○			○	
	38	Barre de tirage rectangulaire, ton inox 1300 mm	○								
	39	Barre de tirage déportée rectangulaire, inox 1400 mm			○						
	40	Barre de tirage cylindrique, ton inox 1800 mm	○	○		○	○				○
	41	Boîte aux lettres, ton inox	○	○		○	○		○	○	
	42	Bâton de maréchal, ton inox	○	○		○	○		○	○	
	42b	Bâton de maréchal, ton argent					○				
	43	Pommeau, ton inox	○	○		○	○		○	○	
	44	Heurtoir, ton inox	○	○		○	○		○	○	
	45	Heurtoir, ton rustique							○	○	
	46	Bâton de maréchal, ton rustique							○	○	
	47	Poignée de châssis ouvrant, ton inox							○	○	
	47b	Poignée de châssis ouvrant, ton laiton							○	○	
	47c	Poignée de châssis ouvrant, ton rustique							○	○	
	48	Pommeau, ton rustique							○	○	
	49	Heurtoir, ton laiton	○	○		○	○		○	○	
	50	Bâton de maréchal, ton laiton	○	○		○	○		○	○	
51	Pommeau, ton laiton (existe en noir et blanc pour le PVC)				○	○		○	○		
52	Boîte aux lettres, ton laiton	○	○		○	○		○	○		

○ en option / ● en standard

Pilotez votre entrée

EN TOUTE SÉCURITÉ ET EN TOUTE SIMPLICITÉ

Selon votre style de vie et la composition de votre foyer, choisissez la façon dont vous souhaitez maîtriser l'accès à votre maison.

PACK DOMOTIQUE



Vous réalisez des travaux et vous êtes au travail ?

À distance, ouvrez votre porte d'entrée pour la journée à votre artisan

(nécessite une box domotique Delta Dore, Somfy ou autres).



TYDOM Home



DELTA DORE

TAHOMA Switch



somfy.

Vous voulez éviter de multiplier les clés et vos enfants sont trop jeunes pour avoir un smartphone ?

Optez pour un système d'ouverture facile, sans vous soucier de clés.

2 codes enregistrables.



200 badges enregistrables.



Clavier disponible en Acier avec la serrure SA2P2C à déverrouillage motorisé.



PACK CLAVIER À CODES

PACK LECTEUR DE BADGES



Vous souhaitez faire un footing et ne pas vous encombrer de clés ?

Jusqu'à 50 empreintes possibles.



PACK LECTEUR D'EMPREINTES



PACK MAINS LIBRES

Vous avez les bras chargés par vos courses ?

Gardez votre carte connectée sur vous, touchez la porte : elle se déverrouillera automatiquement à votre approche.



200 cartes possibles.



Remplacez vos clés traditionnelles par une commande associée à notre serrure motorisée

- Compatible avec les portes Alu 80 et Bois à lames.
- Système 100% intégré à la porte, seule la commande est visible.
- Ce système permet de remplacer la clé et la poignée.
- Compatible avec tous les protocoles.
- Alimentation électrique.

PACK COMMANDES



Vous souhaitez utiliser la même commande pour vos portes d'entrée et de garage ?

Optez pour la radio-commande (possible aussi avec le clavier à codes, lecteur d'empreintes et de badges).



Toutes les commandes sont cumulables. L'utilisation d'une clé reste toujours possible.

PORTES

DE GARAGE



Harmonisez vos portes d'entrée AVEC VOS PORTES DE GARAGE

Comment bien choisir sa porte de garage ?

Basculante

Économique, pratique et fonctionnelle.

Sectionnelle

Robustesse, isolation, sécurité, design, grandes dimensions. Existents en 2 épaisseurs : 20 mm et 45 mm.

Sectionnelle latérale

Idéale en rénovation (remplace une ancienne porte coulissante en PVC ou en bois), possibilité de faire une ouverture piéton via la programmation (motorisée).

Produit haut de gamme apportant sécurité et isolation du garage.

Tous nos produits sont équipés de profils anti-pince doigts.

Ensemble ALU CRAZY

S'adapte parfaitement à l'architecture de votre maison.

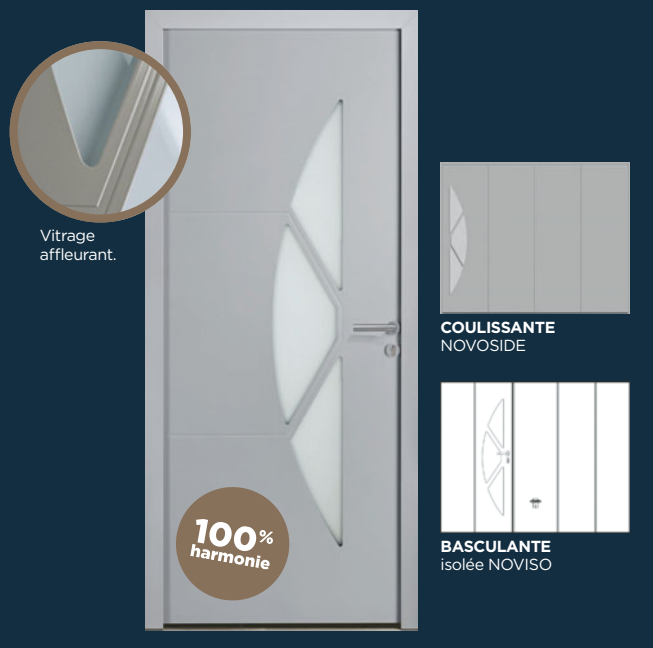

Ensemble ACIER NÉMO

Des esthétiques exclusives et coordonnées pour une façade plus harmonieuse.



Ensemble PVC DRABA

Pour une façade pensée dans les moindres détails. Vous apportez une personnalité unique à votre entrée !



LEXIQUE

SIMPLE PAROI

ÉCONOMIE ET RAPIDITÉ DE POSE
Porte basculante entrée de gamme.

ISO 20

ISOLATION ET ÉCONOMIE

Une isolation avec un panneau de 20 mm d'épaisseur (mousse polyuréthane intérieure) pour un bon rapport qualité/prix. Facilité de pose grâce aux modèles prémontés jusqu'à 3 mètres de largeur.

NOVISO

ISOLATION ET BASCULEMENT

Une isolation avec un panneau de 20 mm d'épaisseur (mousse polyuréthane intérieure). Ne prend pas de place sur les côtés du garage. Portillon possible.

ISO 45

ISOLATION RENFORCÉE, CONFORT ET SÉCURITÉ

La meilleure isolation de la gamme contre les conditions extérieures (résistance aux vents classe 3) pour des économies d'énergie et plus de sécurité (certificat anti-intrusion), grâce au panneau de 45 mm (mousse polyuréthane intérieure). Nombreuses possibilités avec ses dimensions XXL jusqu'à 5 mètres.

NOVOSIDE

CONFORT, SÉCURITÉ ET CONFORT THERMIQUE

(isolation panneaux 45 mm, avec mousse polyuréthane intérieure). Déplacement latéral (alternative haute qualité au remplacement d'une ancienne porte latérale PVC). Résistance aux vents violents classe 3 à 5 selon dimensions.

Envie d'espace ?

Suivez nos inspirations pour gagner une pièce en plus...

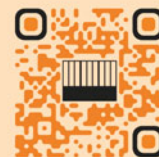

Inspirez-vous

CAHIER

TECHNIQUE



COMPRENDRE

Pour choisir vos portes et fenêtres, SWAO vous accompagne pour mieux comprendre les produits, leurs spécificités et le vocabulaire qui y est associé.

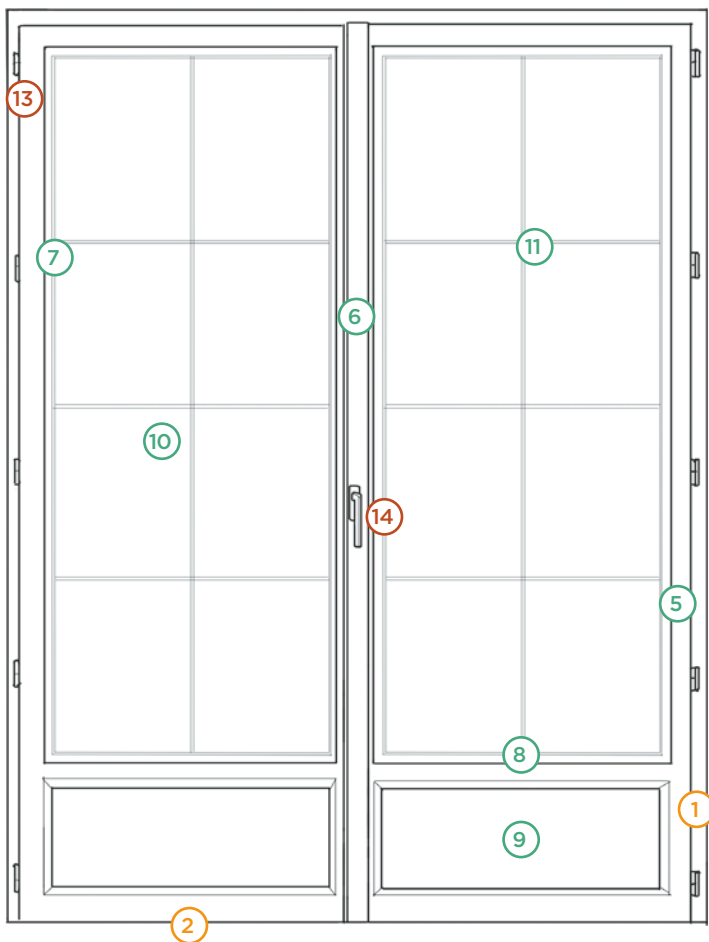

- ① Dormant
- ② Seuil
- ③ Fixe latéral
- ④ Imposte

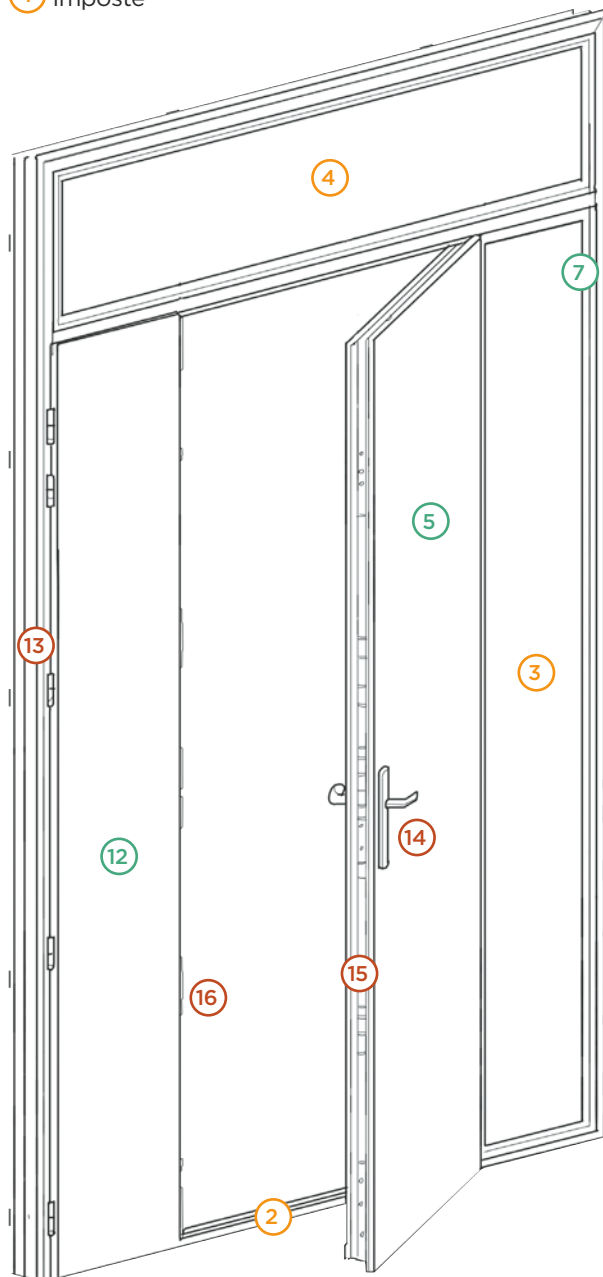

- ⑤ Ouvrant
- ⑥ Battement central
- ⑦ Parclose
- ⑧ Traverse
- ⑨ Soubassement
- ⑩ Vitrage isolant
- ⑪ Petit bois
- ⑫ Semi-fixe avec la porte
- ⑬ Paumelles ou fiches
- ⑭ Poignée
- ⑮ Crémone ou serrure
- ⑯ Gâche



**Besoin
d'une conception
sur-mesure ?**

L'équipe Conseil SWAO
est à votre écoute !

SOLUTIONS

Notre savoir-faire nous permet de vous proposer des solutions applicables à tous types de chantiers. Que ce soit en neuf ou en rénovation, nos gammes s'adaptent pour réaliser les meilleures ouvertures.

POUR LE NEUF

Pose en applique. La menuiserie est posée et fixée sur la face intérieure de la maçonnerie. S'adapte pour recevoir toute épaisseur d'isolation.

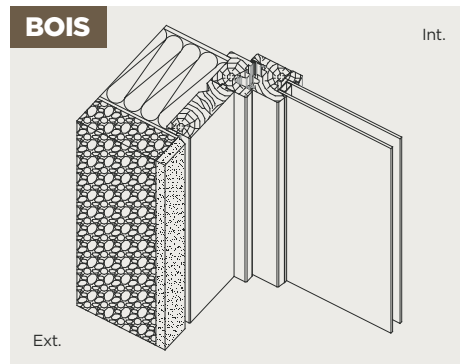
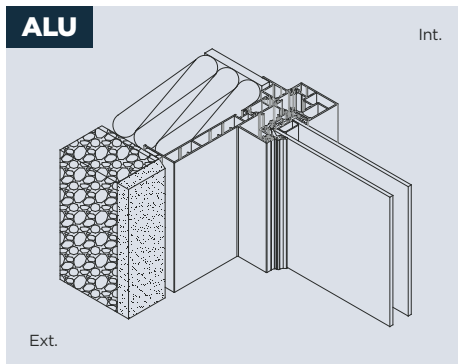
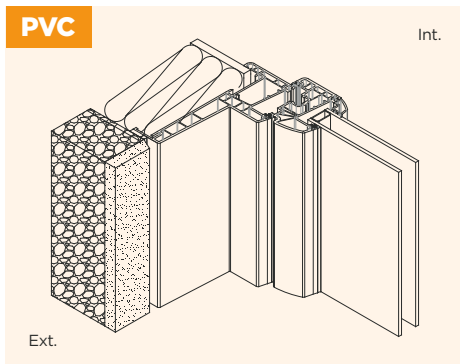

POUR LA RÉNOVATION

Remplacement de votre ancienne fenêtre sans aucune dégradation. Le dormant existant est conservé (avec ou sans délignage du cochonnet).

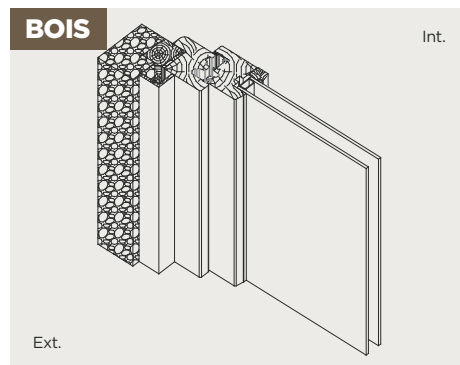
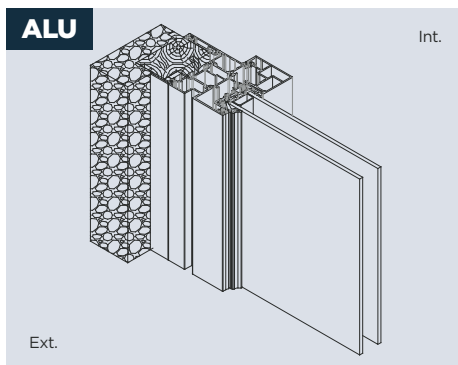
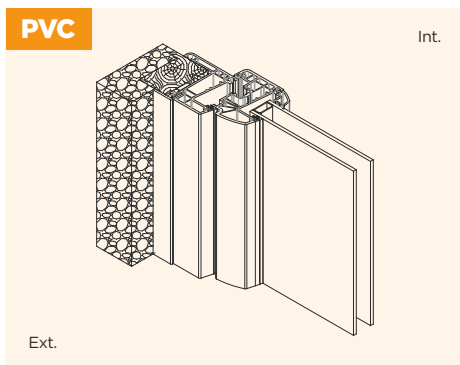

POUR LA RÉHABILITATION

Dépose totale. Remplacement de votre ancienne fenêtre ou porte en totalité (ancien dormant existant + ouvrant) à l'aide de pattes de fixation spécialement développées pour ce concept.

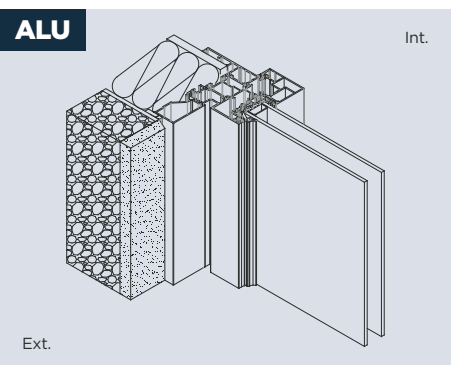
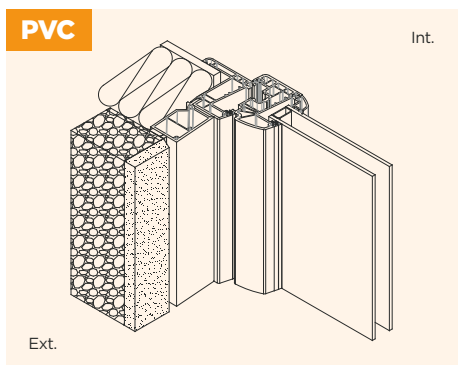

+ GAIN DE LUMINOSITÉ | + VUE EXTÉRIEURE SEMBLABLE À UNE POSE EN NEUF

+ MEILLEURE ÉTANCHÉITÉ À L'AIR | + MEILLEURES PERFORMANCES THERMIQUES

+ MEILLEURES PERFORMANCES ACOUSTIQUES

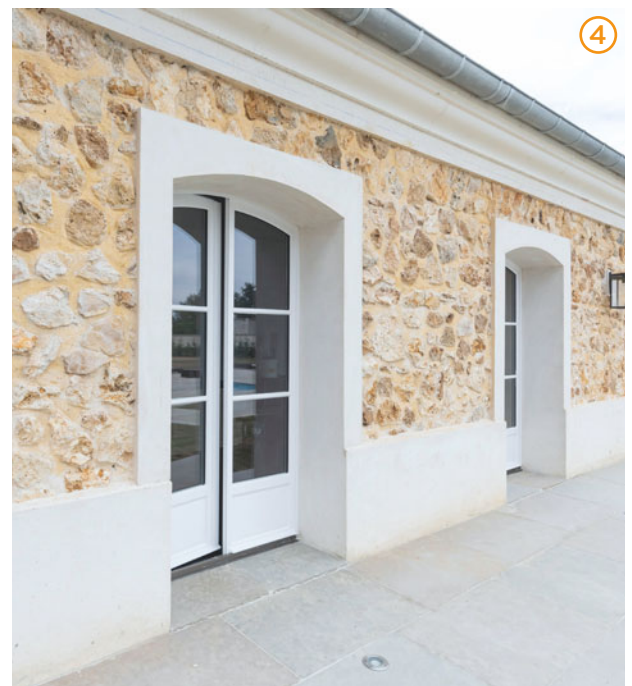

1 et 2. Rénovations ALUMINIUM. 3. Porte-fenêtre en PVC en anse de panier avec imposte fixe. 4. Rénovation BOIS.

LÉGENDES



Isolant



Mur



Bois



Plus d'infos techniques

sur nos guides détaillés par matériau, sur swaopro.fr

LES OPTIONS DE VITRAGE

Associez l'esthétique à la performance.

VITRAGES DÉCORATIFS VUE EXTÉRIEURE



Réfléchissant bronze



Réfléchissant clair



Réfléchissant Argent



Cathédral clair



Delta clair



Delta mat

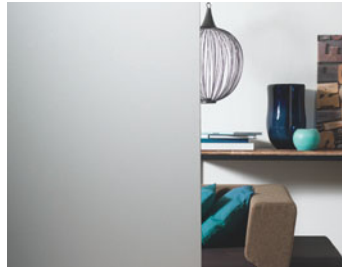

Dépoli acide



Imprimé 200



Givre clair



Mimosa



Punto

Les performances techniques, thermiques, acoustiques et de sécurité des vitrages s'associent aux options décor et petits-bois.

PETITS-BOIS

Petits-bois incorporés dans le vitrage



Aspect plomb 10 x 8 mm - P.

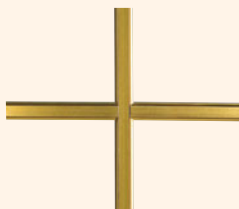

Aspect laiton 10 x 8 mm - L.

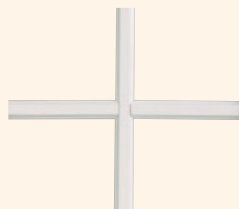

Blanc 10 x 8 mm - M.¹



Blanc 18 x 8 mm - B.¹



RAL 7016 26 x 8 mm - I.¹
Disponibles en plaxé.



Blanc 45 x 8 mm - E.¹

¹DISPONIBLES EN COLORIS MONOCOLORE OU BICOLORE (Blanc RAL 9016 intérieur).

Vos petits-bois peuvent être de la couleur de votre fenêtre en bicolore comme en monocolore.

Filet de Versailles

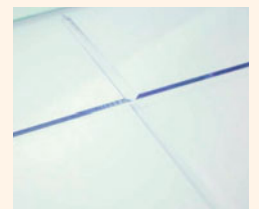

Décor ciselé dans le vitrage - V.

Plats ALU collés² avec intercalaires fictifs

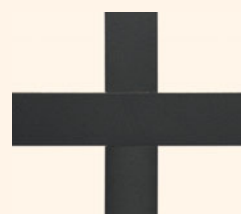

40 mm x 2 mm (tous nuanciers).

Petit-bois collés²

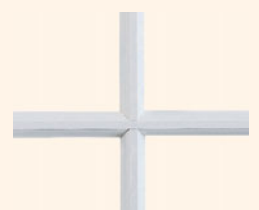

Petits-bois collés 28 x 8 mm - C.
Disponibles uniquement en PVC, en coloris Blanc, ton pierre ou Gris.

²Collés sur le vitrage.

COMPOSITION DES VITRAGES

Thermique, acoustique, anti-effraction, choisissez votre vitrage en fonction de vos besoins.

VITRAGES THERMIQUES



★★★★☆

DOUBLE VITRAGE STANDARD
avec intercalaire isolant Warm Edge noir et 1 face à faible émissivité.

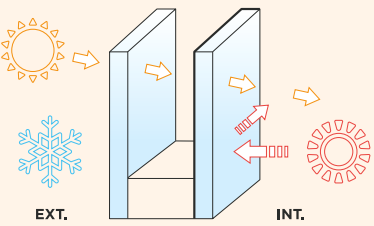

EXT. INT.



★★★★☆

TRIPLE VITRAGE
avec intercalaire isolant Warm Edge noir et 2 faces à faible émissivité.

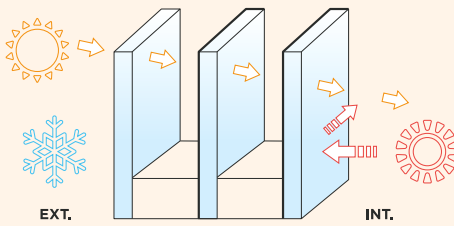

EXT. INT.



★★★★☆

VITRAGE 4 SAISONS
confort d'hiver/
confort d'été.

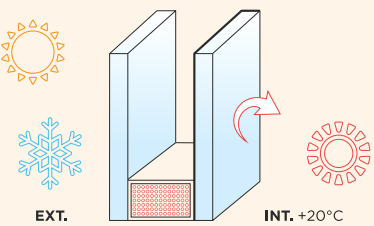

EXT. INT. +20°C



★★★★☆

VITRAGE ALTITUDE DOUBLE OU TRIPLE VITRAGE
spécialement étudié pour une altitude supérieure à 1000 m.

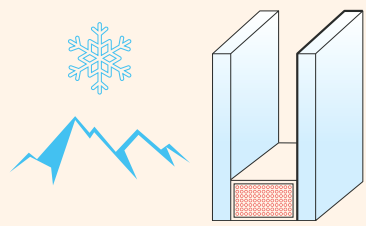

VITRAGES ACOUSTIQUES



★★★★☆

DOUBLE VITRAGE ACOUSTIQUE
avec intercalaire isolant Warm Edge et 1 face à faible émissivité et 1 face acoustique.



EXT. INT.



★★★★☆

DOUBLE VITRAGE ACOUSTIQUE RENFORCÉ
avec intercalaire isolant Warm Edge et 1 face à faible émissivité et 1 face acoustique et feuilletée.



EXT. INT.

VITRAGES RETARDATAIRES D'EFFRACTION



★★★★☆

DOUBLE VITRAGE SÉCURITÉ
avec intercalaire isolant Warm Edge et 1 face à faible émissivité et 1 face feuilletée classe 2.

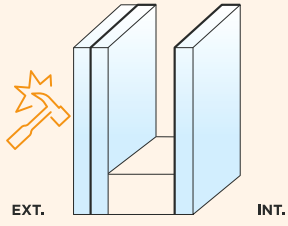

EXT. INT.



★★★★☆

DOUBLE VITRAGE SÉCURITÉ RENFORCÉE
avec intercalaire isolant Warm Edge et 1 face à faible émissivité et 1 face feuilletée classe 5.

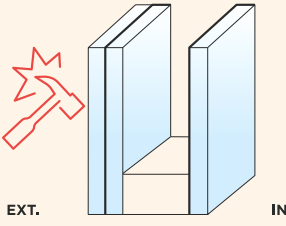

EXT. INT.

VITRAGES SPÉCIFIQUES POUR OPTIMISER LES CONTRÔLE SOLAIRE

new

LUMI
Maximisez la lumière naturelle.

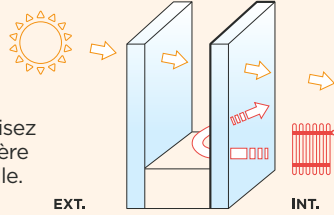

EXT. INT.

ZEN
Maîtrisez la chaleur de votre habitat.

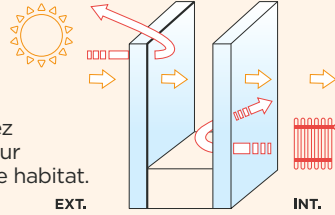

EXT. INT.

SUN
Profitez de vos fenêtres sans surchauffe

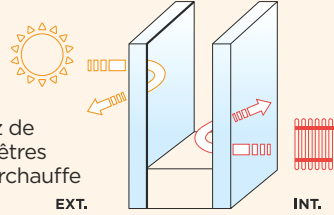

EXT. INT.

GARANTIES PORTES

GARANTIES COMPRISES	ALU				MIXTE	BOIS		
	80	60	Grand Vitrage	Grand Trafic	Bois/Alu	Prépeint	Lasuré	Laqué
Garanties de fonctionnement mécanique/étanchéité								
Dormant	10 ans				10 ans			
Ouvrant⁷	10 ans				10 ans			
Quincaillerie (y compris serrure)	5 ans				5 ans			
Domotique	5 ans				5 ans			
Vitrage (embuage, changements d'aspect à l'intérieur du vitrage)	10 ans				10 ans			
Garanties finitions								
Finitions ouvrant⁵	Anti-corrosion/adhérence	20 ans (RAL HSTD autorisés 10 ans)	15 ans (RAL HSTD autorisés 10 ans)	10 ans	20 ans	-	-	
	Brillance/couleur ¹						3 ans 2 ans chêne	3 ans
Finitions dormant⁶	Anti-corrosion/adhérence	20 ans (RAL HSTD autorisés 10 ans)	15 ans (RAL HSTD autorisés 10 ans)	10 ans	20 ans	-	-	
	Brillance/couleur ¹						3 ans 2 ans chêne	3 ans
Finitions accessoires et quincailleries	2 ans				2 ans	2 ans ³		

GARANTIES COMPRISES	ACIER		PVC			
	Dormant Alu blanc	Dormant Alu laqué	Blanc	Teinté masse	Plaxé	Laqué
Garanties de fonctionnement mécanique/étanchéité						
Dormant	10 ans		10 ans			
Ouvrant⁷	10 ans		10 ans			
Quincaillerie (y compris serrure)	5 ans		5 ans			
Domotique	5 ans		5 ans			
Vitrage (embuage, changements d'aspect à l'intérieur du vitrage)	10 ans		10 ans			
Garanties finitions						
Finitions ouvrant⁵	Anti-corrosion/adhérence	10 ans	15 ans	-	10 ans	5 ans
	Brillance/couleur ¹	5 ans	15 ans : RAL STD ² (hors RAL 5003T, 3004T) 3 ans : RAL HSTD autorisés	10 ans	5 ans	5 ans : teintes STD 3 ans : RAL HSTD
Finitions dormant⁶	Anti-corrosion/adhérence	10 ans	15 ans	-	10 ans	5 ans
	Brillance/couleur ¹	5 ans	15 ans : RAL STD ² (hors RAL 5003T, 3004T) 3 ans : RAL HSTD autorisés	10 ans	5 ans	5 ans : teintes STD 3 ans : RAL HSTD
Finitions accessoires et quincailleries	2 ans		2 ans			

Les garanties sont susceptibles d'évoluer, les dernières garanties en date sont consultables sur le site: <https://www.swao.fr/les-garanties-swao/>

¹ Brillance : réflexion de la lumière sur le support qui donne son aspect brillant, satiné ou mat. Prise en compte de la garantie si écart supérieur à 15 ub (unité de brillance). Couleur : vieillissement homogène avec indicateur Delta E représentant l'écart colorimétrique dû au vieillissement de la teinte, entre son installation et la date de mesure. Prise en compte de la garantie si Delta E dépasse 7. (Avec application d'un produit d'entretien si nécessaire). Cette garantie ne peut jouer que si toutes les recommandations de pose et d'entretien sont respectées strictement. La garantie se limite au remplacement, dans leur état de livraison, ou à la réparation des éléments défectueux constitutifs à un vice de fabrication reconnu constaté par nos services.

² Exception des parcloches des PE acier 48 vitrées (garanties 5 ans brillance/couleur).

³ Y compris les grilles métalliques posées en face extérieure, devant un vitrage.

⁴ Hors garanties en cas d'installation à moins de 2 km des côtes et à moins de 200 m d'atmosphères agressives.

⁵ Hors garanties en cas d'installation à moins de 200 m des côtes et atmosphères agressives.

⁶ En cas d'installation entre 50 et 500 m des côtes ou d'atmosphères agressives, la durée de garantie du matériau concerné sera divisée par 2 (hors bois et acier).

⁷ Uniquement pour les habitations, pour les autres : 2 ans.

EXCLUSION DE GARANTIES

Nos innovations constantes permettent d'améliorer régulièrement les durées de nos garanties. Vous trouverez ci-dessus le dernier tableau de garantie concernant les portes et fenêtres livrées à nos revendeurs partenaires à partir du 1^{er} janvier 2025 (en France métropolitaine). La garantie sur les portes et fenêtres SWAO commence à compter de la date de livraison chez notre revendeur partenaire.

Nous rappelons au client particulier que nos produits sont réservés à la vente à des professionnels revendeurs. Les garanties figurant dans le tableau ci-contre sont offertes à ces derniers et non au client particulier.

Nos interventions en service après-vente sont réservées à nos revendeurs professionnels. Toute demande de service après-vente du client particulier doit être formulée auprès de son vendeur pour être traitée le cas échéant par la suite par nos services.

LA GARANTIE NE COUVRE PAS

- Les défauts et les dommages causés par une mauvaise installation ou tout autre défaut non relié à la fabrication et aux matériaux décrits.

- L'absence de la protection d'origine ou sa dégradation durant le chantier.

- L'absence de respect des prescriptions de pose, et des règles de l'art recommandées par les DTU 36.5 Mise en œuvre fenêtres et portes extérieures et DTU Peintures 59.1. Les DTU sont consultables sur le site du centre scientifique et technique du bâtiment : www.cstb.fr.

GARANTIES FENÊTRES

GARANTIES COMPRISES	ALU	PVC				BOIS		MIXTE
		Blanc	Teinté masse	Plaxé	Laqué	BR	MA	
Garanties de fonctionnement mécanique/étanchéité								
Dormant	10 ans			10 ans				10 ans
Ouvrant	10 ans			10 ans				2 ans
Quincaillerie (y compris serrure)	5 ans			5 ans				2 ans
Domotique	5 ans			5 ans				5 ans
Vitrage (embuage, changements d'aspect à l'intérieur du vitrage)	10 ans			10 ans				10 ans
Garanties finitions								
Finitions ouvrant⁶	Adhérence	10 ans	-				3 mois : protection provisoire (FIH, impression blanche) 2 ans : finition (2 couches lasure ou opaque) 10 ans : Naboco (opaque uniquement)	3 mois : Bois protection provisoire (FIH, Impression blanche) 2 ans : finition (2 couches lasure ou opaque) 10 ans : Alu
	Brillance/couleur ¹	10 ans	10 ans	5 ans	5 ans : teintes STD 3 ans : RAL HSTD		Non garanti	10 ans : Alu Bois : non garanti
Finitions dormant⁶	Adhérence	10 ans	-				3 mois : protection provisoire (FIH, impression blanche) 2 ans : finition ⁴ (2 couches lasure ou opaque) 10 ans : Naboco ⁵ (opaque uniquement)	3 mois : Bois protection provisoire (FIH, Impression blanche) 2 ans : finition (2 couches lasure ou opaque) 10 ans : Alu
	Brillance/couleur ¹	10 ans	10 ans	5 ans	5 ans : teintes STD 3 ans : RAL HSTD		Non garanti	10 ans : Alu Bois : non garanti
Finitions accessoires et quincailleries	2 ans			2 ans				2 ans

GARANTIES VOLETS ROULANTS

	SOPROFEN	BUBENDORFF	SPPF
Fonctionnement mécanique et tablier	5 ans pièces et main d'œuvre	2 ans pièces et main d'œuvre (hors option «pack SAV»)	5 ans pièces et main d'œuvre
Moteur	7 ans : moteur Somfy ou Delta Dore 5 ans : moteur Simu	2 ans pièces et main d'œuvre (hors option «pack SAV»)	5 ans pièces et main d'œuvre 7 ans : moteur Somfy 5 ans : moteur Simu
Télécommande et automatismes	7 ans : moteur Somfy 5 ans : moteur Delta Dore	2 ans pièces et main d'œuvre (hors option «pack SAV»)	5 ans pièces et main d'œuvre
Couverture «bord de mer» anti-corrosion (à partir de la date de mise en service) sans l'option aucune garantie contre l'oxydation à moins de 10 km de la mer	5 ans : distance < 10 km 7 ans : distance > 10 km	-	-

- L'exposition et/ou l'usage de la porte d'entrée et des menuiseries dans un autre contexte que celui pour lequel notre produit a été conçu. Voir les conditions de garantie pour les informations relatives aux zones d'exposition et aux critères d'évaluation.

- Les désordres survenant suite à des conditions climatiques exceptionnelles.

- Toute modification ou intervention technique ne garantissant plus son niveau d'étanchéité, ou son isolation... (exemple : rabotage, ponçage...)

- Les menuiseries (ainsi que les éléments qui la composent) installées à une distance de moins de 50m du bord de mer ou d'une atmosphère agressive.

- L'absence d'entretien, ou un entretien différent de celui que nous préconisons pour la porte et pour la serrure. (cf. dans nos articles «entretien Portes et Fenêtres Aluminium» et «Entretien Fenêtres PVC»)

- Les défauts visibles non déclarés lors de la livraison du produit.

- Les anomalies admises par les tolérances de fabrication et de pose, fixées par les normes françaises et européennes.

EXCLUSIONS SPECIFIQUES DE GARANTIE

- Pour les portes bois : les légères différences de teintes, les petits nœuds sains (jusqu'à un diamètre de 2 cm selon l'essence) et les microfissures qui, sans fragiliser la porte, contribuent à la chaleur du bois.

- Pour les portes d'entrée aluminium et acier : pour les portes d'entrée de couleurs foncées et selon l'exposition, le parement extérieur peut chauffer de manière très importante et occasionner des brûlures lors de contact avec la peau.

- Pour les portes acier : les garanties anticorrosion et brillance/couleur s'appliquent pour les ouvrants situés à plus de 3 km d'une côte ou d'une atmosphère agressive (pour les ouvrants situés à moins de 3 km, nous consulter).

- En cas d'intervention de nos services sur site, alors que les conditions de pose ou d'entretien ne sont pas respectées, il sera procédé à une facturation aux frais réels. Transport, manutention et stockage sur chantier. Transportez toujours votre menuiserie (fenêtre ou porte d'entrée) verticalement. Stockez-la verticalement, contre une paroi plane, en évitant tout risque de gauchissement et à l'intérieur d'un local aéré. Ne stockez jamais la menuiserie à l'extérieur, sous la pluie ou au soleil, ou dans un local humide. Lorsque vous transportez la menuiserie, veillez à ne pas la faire traîner sur le sol. Conservez la protection des ouvrants tant que les enduits (extérieur) et les plâtres (intérieur) ne sont pas finis. Elle protège efficacement la menuiserie et les vitres contre les tâches et les rayures dues aux projections. La protection ne devra pas rester plus de 5 mois sur l'ouvrant. En cas de séchage des plâtres, l'aération des locaux doit être très efficace (l'humidité ambiante intérieure ne doit pas être excessive pendant plus d'une semaine).

EN CAS D'APPLICATION D'UN ENDUIT EXTÉRIEUR

- N'appliquez surtout pas de ruban de protection orange fortement adhésif sur les menuiseries.

- Retirez la bande cache dès que l'enduit est sec.

- Protégez le seuil aluminium pendant toute la durée du chantier.

PERFORMANCES

MODÈLE	Matériau	N° de page	Dos de dormant (avec dt std)		Tableau		Possibilité semi-fixe	Ud selon NF EN 14351-1	Étanchéité AEV	Performance acoustique
			H (mm) min-max	L (mm) min-max	H (mm) min-max	L (mm) min-max				
ABLETTE	ACIER	91	1827-2187	823-1084	1790-2150'	750-1011	oui	1,6	A*3 E*3B V*C3	29(-2;-3)dB
AGOUTI	ACIER	85	1737-2187	833-1084	1700-2150'	760-1011	oui	1,1	A*4 E*5B V*C3	29(-4;-5)dB
ARUS	ACIER	85	1902-2187	793-1084	1865-2150'	720-1011	oui	1,1	A*4 E*5B V*C3	29(-4;-5)dB
ASTEN-19	ACIER	86	1767-2187	823-1084	1730-2150'	750-1011	oui	1,4	A*4 E*5B V*C3	30(-3;-4)dB
AURORA	ACIER	91	1917-2187	833-1084	1880-2150'	760-1011	oui	1,6	A*3 E*3B V*C3	29(-4;-5)dB
BANABA	ACIER	88	1942-2187	773-1084	1905-2150'	700-1011	oui	1,3	A*4 E*5B V*C3	30(-3;-4)dB
BOTIA	ACIER	85	1737-2187	833-1084	1700-2150'	760-1011	oui	1,1	A*4 E*5B V*C3	29(-4;-5)dB
BUKA	ACIER	87	1827-2187	813-1084	1790-2150'	740-1011	oui	1,3	A*4 E*5B V*C3	30(-3;-4)dB
CALGARY	ACIER	91	1857-2187	833-1084	1820-2150'	760-1011	oui	1,6	A*3 E*3B V*C3	29(-2;-3)dB
CARASSIN	ACIER	85	1737-2187	833-1084	1700-2150'	760-1011	oui	1,1	A*4 E*5B V*C3	29(-4;-5)dB
CATANE	ACIER	90	1971-2187	812-1084	1934-2150'	739-1011	oui	1,4	A*3 E*3B V*C3	29(-2;-3)dB
DADDY	ACIER	85	1737-2187	858-1084	1700-2150'	785-1011	oui	1,1	A*4 E*5B V*C3	29(-4;-5)dB
ENNA-19	ACIER	88	1767-2187	823-1084	1730-2150'	750-1011	oui	1,4	A*4 E*5B V*C3	30(-3;-4)dB
KHEOPS	ACIER	85	2057-2187	893-1084	2020-2150'	820-1011	oui	1,1	A*4 E*5B V*C3	29(-4;-5)dB
KUBIKA-19	ACIER	88	1737-2187	773-1084	1700-2150'	700-1011	oui	1,4	A*4 E*5B V*C3	29(-4;-5)dB
LOFT	ACIER	91	1987-2187	873-1084	1950-2150'	800-1011	oui	1,6	A*4 E*5B V*C3	30(-3;-4)dB
MANGAÏA	ACIER	87	1827-2187	773-1084	1790-2150'	700-1011	oui	1,3	A*4 E*5B V*C3	30(-3;-4)dB
MERIDIANE	ACIER	91	1917-2187	813-1084	1880-2150'	740-1011	oui	1,2	A*3 E*3B V*C3	29(-4;-5)dB
MINGAO	ACIER	84	1737-2187	773-1084	1700-2150'	700-1011	oui	1,1	A*4 E*5B V*C3	29(-4;-5)dB
MIRANDELLE	ACIER	87	1737-2187	773-1084	1700-2150'	700-1011	oui	1,1	A*4 E*5B V*C3	29(-4;-5)dB
MOOREA-19	ACIER	86	1902-2187	793-1084	1865-2150'	720-1011	oui	1,2	A*4 E*5B V*C3	29(-4;-5)dB
NAYADA	ACIER	87	1737-2187	773-1084	1700-2150'	700-1011	oui	1,1	A*4 E*5B V*C3	29(-4;-5)dB
NÉMO	ACIER	85	1747-2187	773-1084	1710-2150'	700-1011	oui	1,1	A*4 E*5B V*C3	29(-4;-5)dB
PAGO	ACIER	87	1737-2187	813-1084	1700-2150'	740-1011	oui	1,1	A*4 E*5B V*C3	29(-4;-5)dB
PSH-19	ACIER	99	1737-2187	813-1084	1700-2150'	740-1011	oui	1,2	A*4 E*5B V*C3	29(-4;-5)dB
PSP	ACIER	99	1737-2187	773-1084	1700-2150'	700-1011	oui	1,1	A*4 E*5B V*C3	29(-4;-5)dB
SILVER DAISY-19	ACIER	86	1767-2187	773-1084	1730-2150'	700-1011	oui	1,4	A*4 E*5B V*C3	30(-3;-4)dB
SILVER MAORY	ACIER	85	1737-2187	858-1084	1700-2150'	785-1011	oui	1,1	A*4 E*5B V*C3	29(-4;-5)dB
SILVER PALAOS-19	ACIER	86	1767-2187	773-1084	1730-2150'	700-1011	oui	1,4	A*4 E*5B V*C3	30(-3;-4)dB
TAHINOX	ACIER	88	1767-2187	773-1084	1730-2150'	700-1011	oui	1,4	A*4 E*5B V*C3	30(-3;-4)dB
TAHITI-19	ACIER	86	1767-2187	773-1084	1730-2150'	700-1011	oui	1,4	A*4 E*5B V*C3	30(-3;-4)dB
TAKEO	ACIER	89	1942-2187	773-1084	1905-2150'	700-1011	oui	1,3	A*4 E*5B V*C3	30(-3;-4)dB
TEDDY-19	ACIER	86	1737-2187	773-1084	1700-2150'	700-1011	oui	1,4	A*4 E*5B V*C3	30(-3;-4)dB
TEDDINOX-STYLE	ACIER	88	1942-2187	773-1084	1905-2150'	700-1011	oui	1,4	A*4 E*5B V*C3	30(-3;-4)dB
TRIESTE	ACIER	91	1991-2187	812-1084	1954-2150'	739-1011	oui	1,1	A*4 E*5B V*C3	29(-4;-5)dB
VAIRON	ACIER	91	1802-2187	823-1084	1765-2150'	750-1011	oui	1,6	A*3 E*3B V*C3	29(-2;-3)dB
YIANNIS	ACIER	91	1827-2187	813-1084	1790-2150'	740-1011	oui	1,1	A*4 E*5B V*C3	29(-4;-5)dB
ZINGA	ACIER	87	1827-2187	833-1084	1790-2150'	760-1011	oui	1,5	A*3 E*3B V*C3	33(-2;-4)dB
ARCACHON	BOIS	100	1829-2279	857-1257	1800-2250	800-1200	oui	0,83	A*3 E*6B V*C3	32(0;-3)dB
ARGENS	BOIS	101	2085-2185	849-1069	2050-2150	780-1000	oui	1,3	A*3 E*3B V*C3	27(-1;-2)dB
BEAUSSET	BOIS	103	1929-2279	777-1087	1900-2250	720-1030	oui	1,4	A*3 E*3B V*A3	36(-1;-4)dB
CHASSY	BOIS	103	1735-2185	769-1069	1700-2150	700-1000	oui	1,1	A*3 E*3B V*C3	30(-1;-3)dB
EVENOS	BOIS	102	1629-2379	637-1057	1600-2350	580-1000	oui	1,4	A*3 E*3B V*A3	31(-1;-2)dB
LORRIS	BOIS	103	1935-2185	849-1069	1900-2150	780-1000	oui	1,6	A*3 E*3B V*C3	31(-2;-2)dB
MABLY	BOIS	101	1935-2185	849-1069	1900-2150	780-1000	oui	1,1	A*3 E*3B V*C3	26(-1;-3)dB
MARDORE	BOIS	101	1935-2185	949-1069	1900-2150	880-1000	oui	1,1	A*3 E*3B V*C3	26(-1;-3)dB
SANARY	BOIS	103	1929-2529	827-1087	1900-2500	770-1030	oui	1,4	A*3 E*3B V*A3	36(-1;-4)dB
VICHY	BOIS	101	1829-2379	737-1087	1800-2350	680-1030	oui	1	A*3 E*3B V*C3	34(-2;-5)dB
BLENNIE MIXTE	MIXTE	75	1929-2279	857-1057	1900-2250	800-1000	oui	1,2	A*3 E*3B V*C3	36(-1;-3)dB
COSY MIXTE	MIXTE	75	1929-2279	837-1157	1900-2250	780-1100	oui	0,97	A*3 E*4B V*C3	35(-2;-4)dB
GLOSSY MIXTE	MIXTE	74	1979-2279	837-1157	1950-2250	780-1100	oui	1,4	A*3 E*3B V*C3	36(-1;-3)dB
MAKO MIXTE	MIXTE	75	1929-2279	837-1157	1900-2250	780-1100	oui	0,97	A*3 E*4B V*C3	35(-2;-4)dB

*2250 maximum, si serrure SA2P2C

MODÈLE	Matériau	N° de page	Dos de dormant (avec dt std)		Tableau		Possibilité semi-fixe	Ud selon NF EN 14351-1	Étanchéité AEV	Performance acoustique
			H (mm) min-max	L (mm) min-max	H (mm) min-max	L (mm) min-max				
MARLA MIXTE	MIXTE	75	1929-2379	857-1057	1900-2350	800-1000		1,3	A*3 E*3B V*C3	36(-;2;-4)dB
ORPHIE MIXTE	MIXTE	75	1979-2279	847-1157	1950-2250	790-1100	oui	1,4	A*3 E*3B V*C3	36(-;1;-3)dB
SUZANO MIXTE	MIXTE	75	1929-2379	857-1057	1900-2350	800-1000		1,2	A*3 E*3B V*C3	36(-;1;-3)dB
ALESIA 60	ALUMINIUM	77	1748-2298	795-1095	1700-2250	700-1000		1,3	A*4 E*5B V*C3	30(0;-2)dB
COPAL 60	ALUMINIUM	77	1908-2298	895-1095	1860-2250	800-1000		1,5	(A*3 E*4B V*C3)	31(-;1;-3)dB
DIVONA 60	ALUMINIUM	77	1848-2298	795-1095	1800-2250	700-1000		1,3	A*4 E*5B V*C3	30(0;-2)dB
GAVI 60	ALUMINIUM	77	1908-2298	895-1095	1860-2250	800-1000		1,7	(A*3 E*4B V*C3)	31(-;1;-3)dB
HOBBY 60	ALUMINIUM	77	1928-2298	752-1095	1880-2250	657-1000		1,3	A*4 E*5B V*C3	30(0;-2)dB
JANIS 60	ALUMINIUM	77	1748-2298	905-1095	1700-2250	810-1000		1,1	(A*4 E*5B V*C3)	28(-;2;-4)dB
LIBERTY 60	ALUMINIUM	77	1748-2298	752-1095	1700-2250	657-1000		1,1	(A*4 E*5B V*C3)	28(-;2;-4)dB
LUZIA 60	ALUMINIUM	77	1948-2298	752-1095	1900-2250	657-1000		1,3	A*4 E*5B V*C3	30(0;-2)dB
MAKO 60	ALUMINIUM	77	1788-2298	895-1095	1740-2250	800-1000		1,1	(A*4 E*5B V*C3)	28(-;2;-4)dB
MURANO 60	ALUMINIUM	77	1918-2298	895-1095	1870-2250	800-1000		1,6	(A*3 E*4B V*C3)	30(0;-2)dB
NOVIO 60	ALUMINIUM	77	1848-2298	795-1095	1800-2250	700-1000		1,3	A*4 E*5B V*C3	30(0;-2)dB
PARTY 60	ALUMINIUM	77	1928-2298	855-1095	1880-2250	760-1000		1,4	A*4 E*5B V*C3	33(-;1;-4)dB
PSPA 60	ALUMINIUM	99	1748-2298	695-1095	1700-2250	600-1000		1,1	(A*4 E*5B V*C3)	28(-;2;-4)dB
PSVA-2	ALUMINIUM	99	1748-2298	795-1095	1700-2250	700-1000		1,2	A*4 E*5B V*C3	30(0;-2)dB
SALINA 60	ALUMINIUM	77	1908-2298	895-1095	1860-2250	800-1000		1,7	(A*3 E*4B V*C3)	31(-;1;-3)dB
SPRAT 60	ALUMINIUM	77	1998-2298	752-1095	1950-2250	657-1000		1,2	A*4 E*5B V*C3	28(-;2;-4)dB
UZES 60	ALUMINIUM	77	1918-2298	895-1095	1870-2250	800-1000		1,1	(A*4 E*5B V*C3)	28(-;2;-4)dB
VISTA 60	ALUMINIUM	76	1948-2298	795-1095	1900-2250	700-1000		1,1	(A*4 E*5B V*C3)	28(-;2;-4)dB
ALIÉNOR 80	ALUMINIUM	72	2018-2398	905-1095	1970-2350	810-1000	oui	1,2	A*3 E*4B V*C3	35(-;1;-3)dB
APOLLINE 80	ALUMINIUM	71	2078-2398	905-1095	2030-2350	810-1000		1,4	A*3 E*4B V*C3	35(-;1;-3)dB
ARIANE 80	ALUMINIUM	72	2018-2398	905-1095	1970-2350	810-1000	oui	1,2	A*3 E*4B V*C3	35(-;1;-3)dB
BLENNIE 80	ALUMINIUM	73	1998-2398	905-1095	1950-2350	810-1000	oui	1,2	A*3 E*4B V*C3	35(-;1;-3)dB
COSY 80	ALUMINIUM	67	1748-2548	745-1095	1700-2500	650-1000	oui	0,91	A*4 E*6B V*C3	35(-;1;-4)dB
CRAZY 80	ALUMINIUM	68	1928-2398	795-1095	1880-2350	700-1000	oui	1,1	A*4 E*5B V*C3	36(-;1;-4)dB
DIVINOX 80	ALUMINIUM	68	1898-2548	795-1095	1850-2500	700-1000	oui	1	A*4 E*5B V*C3	35(-;1;-4)dB
DORMELLE 80	ALUMINIUM	67	1998-2298	855-1095	1950-2250	760-1000	oui	1,1	A*4 E*5B V*C3	35(-;1;-3)dB
ELBOT 80	ALUMINIUM	67	1948-2298	895-1095	1900-2250	800-1000	oui	0,91	A*4 E*6B V*C3	35(-;1;-4)dB
FANTAZY 80	ALUMINIUM	67	1848-2548	945-1095	1800-2500	850-1000	oui	1	A*4 E*5B V*C3	35(-;1;-4)dB
GIRELLE 80	ALUMINIUM	68	1998-2298	895-1095	1950-2250	800-1000	oui	1,1	A*4 E*5B V*C3	35(-;1;-3)dB
GLOSSY 80	ALUMINIUM	68	1878-2548	785-1095	1830-2500	690-1000	oui	1,1	A*4 E*5B V*C3	35(-;1;-3)dB
HOBBINOX 80	ALUMINIUM	69	1998-2548	795-1095	1950-2500	700-1000	oui	1,1	A*4 E*5B V*C3	35(-;1;-4)dB
JEANNE 80	ALUMINIUM	71	2078-2398	905-1095	2030-2350	810-1000		1,4	A*3 E*4B V*C3	35(-;1;-3)dB
LEONIE 80	ALUMINIUM	71	1948-2298	905-1095	1880-2350	810-1000	oui	1,2	A*3 E*4B V*C3	35(-;1;-3)dB
MARLA 80	ALUMINIUM	72	1948-2298	905-1095	1900-2250	810-1000		1,1	A*4 E*5B V*C3	36(-;1;-4)dB
MERLIN 80	ALUMINIUM	72	1998-2398	795-1095	1950-2350	700-1000	oui	0,91	A*4 E*6B V*C3	35(-;1;-4)dB
MOONY 80	ALUMINIUM	66	1918-2548	795-1095	1870-2500	700-1000	oui	1	A*4 E*5B V*C3	35(-;1;-4)dB
MOSTELLE 80	ALUMINIUM	72	1998-2398	895-1095	1950-2350	800-1000	oui	1,2	A*3 E*4B V*C3	35(-;1;-3)dB
MOTTA 80	ALUMINIUM	72	2038-2398	895-1095	1990-2350	800-1000	oui	1,2	A*4 E*5B V*C3	35(-;1;-3)dB
NAPILUS 80	ALUMINIUM	67	1828-2398	795-1095	1780-2350	700-1000	oui	1	A*4 E*5B V*C3	34(0;-3)dB
ORPHIE 80	ALUMINIUM	67	1998-2548	915-1095	1950-2500	820-1000	oui	1,1	A*4 E*5B V*C3	35(-;1;-3)dB
PARTINOX 80	ALUMINIUM	68	1998-2548	905-1095	1950-2500	810-1000	oui	1,1	A*4 E*5B V*C3	35(-;1;-4)dB
SERAPHINE 80	ALUMINIUM	71	1948-2298	905-1095	1880-2350	810-1000		1,2	A*3 E*4B V*C3	35(-;1;-3)dB
SHINY 80	ALUMINIUM	68	2018-2548	795-1095	1970-2500	700-1000	oui	1	A*4 E*5B V*C3	35(-;1;-4)dB
SUZANO 80	ALUMINIUM	72	1948-2298	905-1095	1900-2250	810-1000		1,4	A*3 E*4B V*C3	35(-;1;-3)dB
BALISTE-NOVA	AGV	81	1649-2317	758-1087	1617-2285	674-1003	oui	1,7	A*4 E*7B V*C3	36(-;1;-3)dB
CLARESSE	AGV	-	1760-2317	809-1184	1728-2285	725-1100	oui	1,7	A*4 E*7B V*C3	
CLARESSE-NOVA	AGV	81	1649-2317	758-1087	1617-2285	674-1003	oui	1,5	A*4 E*7B V*C3	30dB
CORAIL	AGV	-	1760-2317	809-1184	1728-2285	725-1100	oui	1,8	A*4 E*7B V*C3	37(-;1;-3)dB
CORAIL-NOVA	AGV	81	1649-2317	758-1087	1617-2285	674-1003	oui	1,5	A*4 E*7B V*C3	36(-;1;-3)dB
INTERLUDE	AGV	81	1760-2317	809-1184	1728-2285	725-1100	oui	1,7	A*4 E*7B V*C3	37(-;2;-6)dB
INTERLUDE-NOVA	AGV	81	1649-2317	758-1087	1617-2285	674-1003	oui	1,5	A*4 E*7B V*C3	36(-;2;-6)dB
LAMPARO	AGV	-	2010-2317	809-1184	1978-2285	725-1100	oui	1,7	A*4 E*7B V*C3	37(-;1;-3)dB

MODÈLE	Matériau	N° de page	Dos de dormant (avec dt std)		Tableau		Possibilité semi-fixe	Ud selon NF EN 14351-1	Étanchéité AEV	Performance acoustique
			H (mm) min-max	L (mm) min-max	H (mm) min-max	L (mm) min-max				
LAMPARO-NOVA	AGV	81	1899-2317	758-1087	1867-2285	674-1003	oui	1,5	A*4 E*7B V*C3	36(-1;-3)dB
LIMIA	AGV	-	1946-2317	809-1184	1914-2285	725-1100	oui	1,9	A*4 E*7B V*C3	37(-1;-3)dB
MAKAIRE	AGV	80	1760-2317	809-1184	1728-2285	725-1100	oui	1,7	A*4 E*7B V*C3	
MAKAIRE-NOVA	AGV	81	1649-2317	758-1087	1617-2285	674-1003	oui	1,5	A*4 E*7B V*C3	30dB
PANGA	AGV	-	1760-2317	809-1184	1728-2285	725-1100	oui	1,7	A*4 E*7B V*C3	37(-2;-6)dB
PANGA-NOVA	AGV	81	1649-2317	758-1100	1617-2285	674-1016	oui	1,5	A*4 E*7B V*C3	36(-1;-3)dB
PHOCEA	AGV	-	1760-2317	809-1184	1728-2285	725-1100	oui	1,7	A*4 E*7B V*C3	37(-2;-6)dB
PHOCEA-NOVA	AGV	81	1649-2317	758-1087	1617-2285	674-1003	oui	1,5	A*4 E*7B V*C3	36(-2;-6)dB
PICAREL	AGV	-	2010-2317	889-1184	1978-2285	805-1100	oui	1,7	A*4 E*7B V*C3	37(-1;-3)dB
PICAREL-NOVA	AGV	81	1899-2317	838-1087	1867-2285	754-1003	oui	1,5	A*4 E*7B V*C3	36(-1;-3)dB
SERIOLE	AGV	-	1760-2317	809-1184	1728-2285	725-1100	oui	1,7	A*4 E*7B V*C3	37(-1;-3)dB
SERIOLE-NOVA	AGV	81	1649-2317	758-1087	1617-2285	674-1003	oui	1,5	A*4 E*7B V*C3	36(-1;-3)dB
STAN	AGV	-	1760-2317	809-1184	1728-2285	725-1100	oui	1,7	A*4 E*7B V*C3	37(-1;-3)dB
STAN-NOVA	AGV	81	1649-2317	758-1087	1617-2285	674-1003	oui	1,5	A*4 E*7B V*C3	36(-1;-3)dB
ANCOLIE	PVC	92	1768-2340	767-1167	1732-2312	705-1105	OUI	1,7	A*3 E*7B V*C2	-
ANEMONE	PVC	96	1948-2340	777-1167	1912-2312	715-1105	OUI	1,4	A*3 E*7B V*C2	-
BARDANE 1	PVC	96	1948-2340	777-1167	1912-2312	715-1105	OUI	1,4	A*3 E*7B V*C2	-
BARDANE 2	PVC	96	1948-2340	777-1167	1912-2312	715-1105	OUI	1,4	A*3 E*7B V*C2	-
BARDANE 3	PVC	96	1948-2340	777-1167	1912-2312	715-1105	OUI	1,5	A*3 E*7B V*C2	-
BELAIR	PVC	93	1948-2340	767-1167	1912-2312	705-1105	OUI	1,4	A*3 E*7B V*C2	-
BELLIS	PVC	95	2048-2340	877-1167	2012-2312	815-1105	OUI	1,2	A*3 E*7B V*C2	-
CADIX	PVC	93	1948-2340	777-1167	1912-2312	715-1105	OUI	1,4	A*3 E*7B V*C2	-
CAPARIS	PVC	96	1948-2340	877-1167	1912-2312	815-1105	OUI	1,3	A*3 E*7B V*C2	-
CAPARIS SV1	PVC	96	1948-2340	877-1167	1912-2312	815-1105	OUI	1,4	A*3 E*7B V*C2	-
CARVI	PVC	95	1948-2340	767-1167	1912-2312	705-1105	OUI	1,7	A*3 E*7B V*C2	-
CARVI-B	PVC	95	1948-2340	767-1167	1912-2312	705-1105	OUI	1,7	A*3 E*7B V*C2	-
CEDRE	PVC	95	2048-2340	877-1167	2012-2312	815-1105	OUI	1,4	A*3 E*7B V*C2	-
CITELLE P	PVC	95	1888-2340	821-1167	1852-2312	759-1105	OUI	1,5	A*3 E*7B V*C2	-
CITELLE V	PVC	95	1888-2340	821-1167	1852-2312	759-1105	OUI	1,8	A*3 E*7B V*C2	-
CYCLONE	PVC	93	2068-2340	797-1167	2032-2312	735-1105	OUI	1,8	A*3 E*7B V*C2	-
DRABA	PVC	92	1888-2340	797-1167	1852-2312	735-1105	OUI	1,6	A*3 E*7B V*C2	-
ELME	PVC	92	2038-2340	767-1167	2002-2312	705-1105	OUI	1,8	A*3 E*7B V*C2	-
EOLE	PVC	93	1956-2340	867-1167	1920-2312	805-1105	OUI	1,8	A*3 E*7B V*C2	-
FLORA	PVC	94	2048-2340	877-1167	2012-2312	815-1105	OUI	1,4	A*3 E*7B V*C2	-
FOLIS	PVC	92	1938-2340	767-1167	1902-2312	705-1105	OUI	1,7	A*3 E*7B V*C2	-
GALIAM	PVC	92	1748-2340	766-1167	1712-2312	704-1105	OUI	1,6	A*3 E*7B V*C2	-
HIRONDELLE 1	PVC	97	1948-2340	777-1167	1912-2312	715-1105	OUI	1,3	A*3 E*7B V*C2	-
HIRONDELLE 2	PVC	97	1948-2340	777-1167	1912-2312	715-1105	OUI	1,7	A*3 E*7B V*C2	-
HIRONDELLE 3	PVC	97	1948-2340	777-1167	1912-2312	715-1105	OUI	1,7	A*3 E*7B V*C2	-
IONIS	PVC	93	1748-2340	767-1167	1712-2312	705-1105	OUI	1,7	A*3 E*7B V*C2	-
IRIS	PVC	96	1948-2340	877-1167	1912-2312	815-1105	OUI	1,4	A*3 E*7B V*C2	-
MALAGA	PVC	93	1948-2340	777-1167	1912-2312	715-1105	OUI	1,3	A*3 E*7B V*C2	-
MELISSE	PVC	97	1948-2340	777-1167	1912-2312	715-1105	OUI	1,4	A*3 E*7B V*C2	-
MELISSE P	PVC	97	1948-2340	777-1167	1912-2312	715-1105	OUI	1,9	A*3 E*7B V*C2	-
NARVAL	PVC	95	1983-2340	867-1167	1947-2312	805-1105	OUI	1,6	A*3 E*7B V*C2	-
ORPIN	PVC	92	1818-2340	767-1167	1782-2312	705-1105	OUI	1,7	A*3 E*7B V*C2	-
OXALIS	PVC	92	2027-2340	767-1167	1991-2312	705-1105	OUI	1,7	A*3 E*7B V*C2	-
PRELE	PVC	96	1948-2340	777-1167	1912-2312	715-1105	OUI	1,5	A*3 E*7B V*C2	-
PSO	PVC	99	1949-2341	808-1168	1918-2313	756-1106	OUI	1,3	A*3 E*7B V*C2	-
PSP-PVC	PVC	99	1949-2341	808-1168	1918-2313	756-1106	OUI	1,1	A*3 E*7B V*C2	-
SILENE 1	PVC	97	1948-2340	877-1167	1912-2312	815-1105	OUI	1,6	A*3 E*7B V*C2	-
SILENE 2	PVC	97	1948-2340	877-1167	1912-2312	815-1105	OUI	1,6	A*3 E*7B V*C2	-
SOLANO	PVC	93	2048-2340	867-1167	2012-2312	805-1105	OUI	1,9	A*3 E*7B V*C2	-
SYLVESTRE	PVC	95	1948-2340	767-1167	1912-2312	705-1105	OUI	1,6	A*3 E*7B V*C2	-
SYLVESTRE-B	PVC	95	1948-2340	767-1167	1912-2312	705-1105	OUI	1,6	A*3 E*7B V*C2	-

LÉGENDES



Bonne idée



Sur-mesure



Large palette de couleurs



Maison connectée

100% harmonie

Accord parfait du design
porte d'entrée/
porte de garage



Accessibilité PMR



AEV :
étanchéité
Air Eau Vent



Uw/Ud :
facteur
thermique

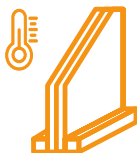

Sw :
facteur
de transmission
de la chaleur



TLw :
facteur
de transmission
lumineuse

Uw est un coefficient de transmission thermique de la fenêtre qui traduit sa capacité à conserver la température intérieure. Plus le Uw est bas, plus la fenêtre est isolante thermiquement.

Ud (calculé selon la norme dimensionnelle NF EN 14351-1) est un coefficient de transmission thermique de la porte qui traduit sa capacité à conserver la température intérieure. Plus le Ud est bas, plus la porte est isolante thermiquement.

Sw est un facteur solaire qui traduit la capacité de la fenêtre à transmettre la chaleur d'origine solaire à l'intérieur des locaux. Plus le Sw est élevé plus il y a d'apports solaires.

TLw est un facteur de transmission lumineuse de la fenêtre qui traduit sa capacité à transmettre la lumière naturelle à l'intérieur des locaux. Plus le TLw est élevé, plus la transmission lumineuse est importante.

Performance acoustique : correspond à l'atténuation du bruit extérieur par nos portes d'entrée. Plus sa valeur est élevée, plus le bruit extérieur sera atténué.

Labels et certifications



La **certification NF CSTB Certified Fenêtres** est contrôlée et délivrée par le CSTB. Elle atteste de la qualité de la fabrication des menuiseries PVC et Aluminium, de leurs performances mécaniques et AEV. L'AEV est un classement qui permet de mesurer la résistance aux diverses conditions climatiques et les performances de la perméabilité à l'Air (A*), de l'étanchéité à l'Eau (E*) et de la résistance au Vent (V*).



La **certification NF CSTB Certified Blocs-Baies** est contrôlée et délivrée par le CSTB. Elle atteste de la qualité de la fabrication des menuiseries PVC et Aluminium équipées de coffres de volets roulants, de leurs performances mécaniques et AEV. L'AEV est un classement qui permet de mesurer la résistance aux diverses conditions climatiques et les performances de la perméabilité à l'Air (A*), de l'étanchéité à l'Eau (E*) et de la résistance au Vent (V*).



Le **marquage européen CE** est obligatoire depuis le 1^{er} février 2010 pour tout produit conforme aux exigences essentielles en matière de sécurité, de santé, d'environnement et de protection du consommateur.



La **certification Cekal** atteste la résistance à la pénétration de l'humidité des joints d'assemblage, les performances acoustiques et les performances thermiques.



Créé par le SNFA, le **label fenêtre Alu** est une démarche qualité pour la fabrication de fenêtres réalisées en France.



Le **label Qualicoat** garantit un thermolaquage de qualité offrant durabilité et esthétique.



Le **label Qualanod** garantit la qualité de l'anodisation des profils.



Le **label Qualmarine**, complémentaire au label Qualicoat, garantit, avant laquage, le traitement de surface des profils destinés à une exposition plus sévère.



Le **label Qualisteel coat** est un label de qualité européen qui garantit les couleurs du nuancier 15 ans.



La **certification Origine France Garantie** assure aux consommateurs la traçabilité d'un produit en donnant une indication de provenance claire et objective.



Le **label Greenline** garantit des profils PVC sans plomb et recyclables.



Naboco est un concept unique, de fabrication, de préservation et de finition des menuiseries extérieures en bois, appliqué en usine. Garantie avec contrat d'assurance, d'une tenue de laque de **10 ans** sur les menuiseries bois.



Créée en 2012, la **Fédération Française de la Construction Passive** est née de la volonté de 8 professionnels de la Construction Passive, experts, constructeurs, cabinets de conseil et de formation, entrepreneurs, etc. Elle a pour objectif de rendre accessible la Construction Passive à tous les acteurs de la filière bâtiment.



La **FDES (Fiche de Déclaration Environnementale et Sanitaire)** est la carte d'identité environnementale des produits, basée sur les résultats de son Analyse du Cycle de Vie (ACV), dans la perspective du calcul de la performance environnementale du bâtiment.



Fenêtres Bois 21 est une charte de qualité créée par un groupe d'entreprises de menuiserie adhérentes à la Fédération Française du Bâtiment (FFB).



Ce label informe sur le **niveau d'émission de substances volatiles dans l'air intérieur**, présentant un risque de toxicité par inhalation, sur une échelle de classe allant de A+ (très faibles émissions) à C (fortes émissions).



Valobat est l'éco-organisme choisi par SWAO organisant pour vous toute la filière de recyclage des produits du bâtiment.

OPTEZ POUR LA PRODUCTION 100% FRANÇAISE

80000m² de surface de production, sur 6 sites spécialisés par produit et par matériau

Fenêtres aluminium, bois, PVC, portes d'entrée... nos différentes usines nous permettent de vous apporter des solutions performantes dans le respect de vos **délais** et de votre **budget**. Avec SWAO, vous profitez de la flexibilité d'un fabricant **français** et de la puissance **industrielle** d'un grand groupe.



Port-Brillet (Mayenne, 53)
fenêtre Bois et Mixte



Saint-Macaire-en-Mauges (Maine-et-Loire, 49) fenêtre Aluminium



Roncey (Manche, 50)
porte d'entrée et fenêtre PVC



Machecoul Alu (Loire-Atlantique, 44)
porte d'entrée Aluminium



Machecoul Bois (Loire-Atlantique, 44)
porte d'entrée Bois et Mixte



Roanne (Loire, 42)
porte d'entrée Acier



Découvrez notre site PRO

SWAOprou

l'outil pour accompagner la réussite de vos chantiers.

- Téléchargez vos documents techniques, partout, à tout moment.
 - Retrouvez vos devis, suivi de commandes et de SAV, où que vous soyez.
 - Commandez vos pièces détachées en un clic !
- Et plein d'autres choses pour **gagner en temps et en efficacité !**



Centre de formation CETIH

Nos experts proposent des formations sur la connaissance, la pose, les réglages, le dépannage et la réglementation de produits de l'enveloppe de l'habitat.



NEUF/RÉNOVATION - FENÊTRES ALU/BOIS/MIXTE/PVC - PORTES ALU/MIXTE/ACIER/PVC/BOIS

RETROUVEZ TOUS NOS PRODUITS SUR SWAO.FR ET SUR @ f p in

SWAO - 2 RUE ANDRÉ CITROËN - ZAC LES ALOUETTES - 49 450 SAINT-MACAIRES-EN-MAUAGES

SWAO Cetih Fenêtres - RCS Angers 794784447 - **LMWR**, 2025 - Crédits photos: D3 Studio, Getty Images, P. Marchand, Shutterstock, Photothèque SWAO - Impression : Imprimerie Pollina (85). Document non contractuel, données susceptibles d'évoluer, consultez www.swao.fr pour nos dernières mises à jour. Dans un souci d'amélioration, nos produits peuvent évoluer sans préavis.



TOUS LES
PAPIERS SE TRIENT
ET SE RECYCLENT